

IT ATTENZIONE: leggere le istruzioni prima dell'utilizzo. **EN** WARNING: read the instructions carefully before use. **FR** ATTENTION: lire attentivement les instructions avant l'usage. **DE** ACHTUNG: die anweisungen bitte vor gebrauch sorgfältig lesen. **ES** ADVERTENCIA: leer atentamente las advertencias antes el uso de aparato. **PT** ATENÇÃO: ler atentamente as instruções antes da utilização. **GR** ΠΡΟΣΟΧΗ: διαβάστε τις οδηγίες πριν τη χρήση. **TR** DİKKAT: MAKİNAYI KULLANMADAN ÖNCE KULLANIM TALİMATLARINI OKUYUNUZ. **BG** Внимание: Прочетете внимателно инструкцията преди работа. **RU** ВНИМАНИЕ: Перед началом использования оборудования внимательно ознакомьтесь с руководством по эксплуатации! **AR** تنبيه: اقرأ التعليمات قبل الاستخدام. **POZOR:** před použitím stroje si pozorně přečtete návod.



INIEZIONE/ESTRAZIONE - ASPIRALIQUIDI - ASPIRAPOLVERE	IT	pag. 5
INJECTION/EXTRACTION - WET & DRY VACUUM CLEANER	EN	pag. 9
INJECTION/EXTRACTION - ASPIRATEUR EAU ET POUSSIERE	FR	page 13
EINSPRITZUNG/AUSZIEHUNG -NASS-TROCKENSAUGER - STAUBSAUGER	DE	Seite 17
INYECCIÓN/EXTRACCIÓN - ASPIRALÍQUIDO - ASPIRADORA	ES	pág. 21
INJEÇÃO/EXTRACÇÃO -ASPIRADOR DE LÍQUIDOS - ASPIRADOR DEPÓ	PT	pág. 25
ΕΓΧΥΣΗ/ΕΞΑΓΩΓΗ - ΑΠΟΡΡΟΦΗΤΗΡΑΣ ΥΓΡΩΝ - ΑΠΟΡΡΟΦΗΣΗΣ ΣΚΟΝΗΣ	EL	σελ. 29
ISLAK & KURU HALI VE KOLTUK YIKAMA MAKİNASI	TR	sf. 33
(ИНСТРУКЦИИ ЗА ЕКСПЛОАТАЦИЯ) ЕКСТРАКТОР - ПРАХОСМУКАЧКА ЗА СУХО И МОКРО ПОЧИСТВАНЕ	BG	стр 37
ВВЕДЕНИЕ , ПЫЛЕСОС ДЛЯ ВЛАЖНОЙ И СУХОЙ УБОРКИ	RU	стр 40
شفاطة الماء والغبار	AR	صفحة 1-47
EXTRAKČNÍ ČIŠTĚNÍ - MOKRÉ VYSÁVÁNÍ - SUCHÉ VYSÁVÁNÍ	CS	str. 48

SOLARIS

Technical data plate



N.B. I disegni degli apparecchi sotto riportati sono puramente indicativi. - N.B. Drawings above reported are merely indicative. - N.B. Les dessins des appareils reportes ci-dessous sont purement indicatifs. - N.B. Die oben aufgeführten Zeichnungen sind nur Indikativ. - N.B. Los dibujos que siguen a continuación son meramente indicativos. - N.B. Os esquemas mencionados são meramente indicativos. - ΣΗΜΕΙΩΣΗ: Τα σχέδια των συσκευών παρατίθενται καθαρά ενδεικτικά. - N.B. Aşağıda aktarılan makina çizimleri tamamen gösterici niteliktedir. (CS) POZN. Níže zobrazené nákresy přístrojů jsou pouze orientační.

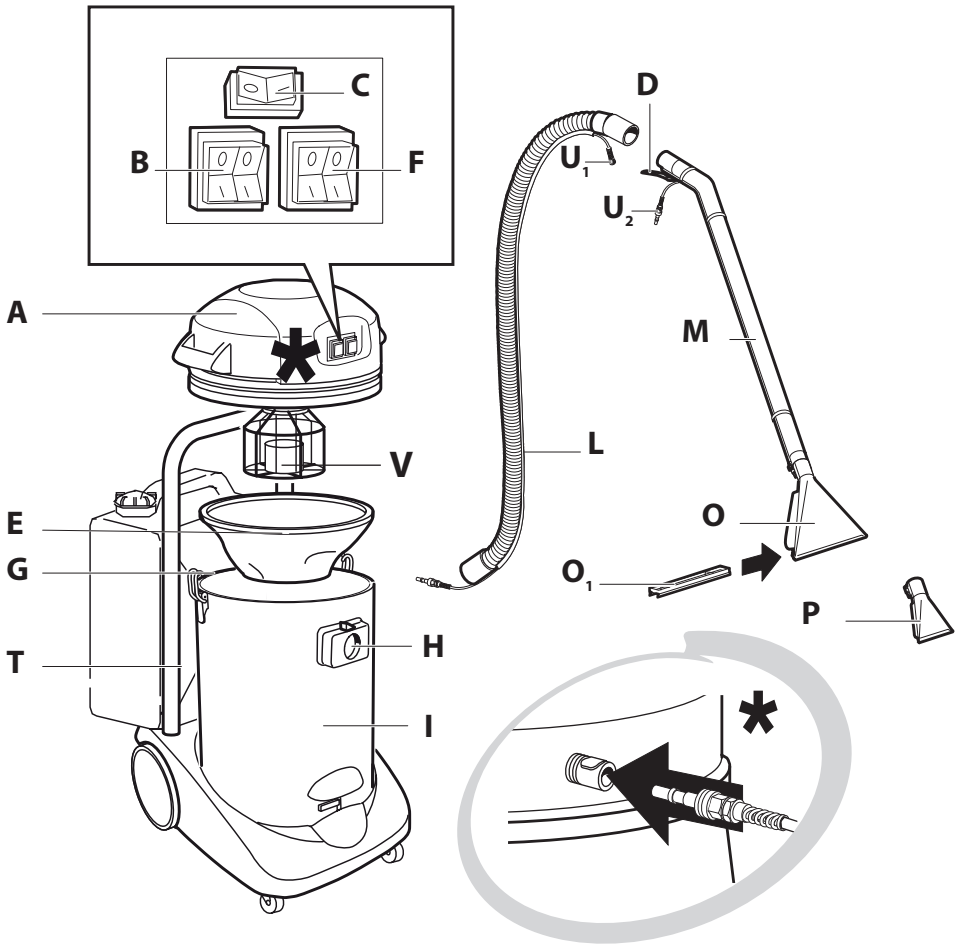



- ISTRUZIONI DI MONTAGGIO • ASSEMBLY INSTRUCTIONS • INSTRUCTION DE MONTAGE • MONTAGEANLEITUNG • INSTRUCCIONES DE MONTAJE
- INSTRUÇÃO DE MONTAGEM • ΟΔΗΓΙΕΣ ΣΥΝΑΡΜΟΛΟΓΗΣΗΣ
- MONTAJ TALÍMATLARI (CS) NÁVOD K MONTÁŽI

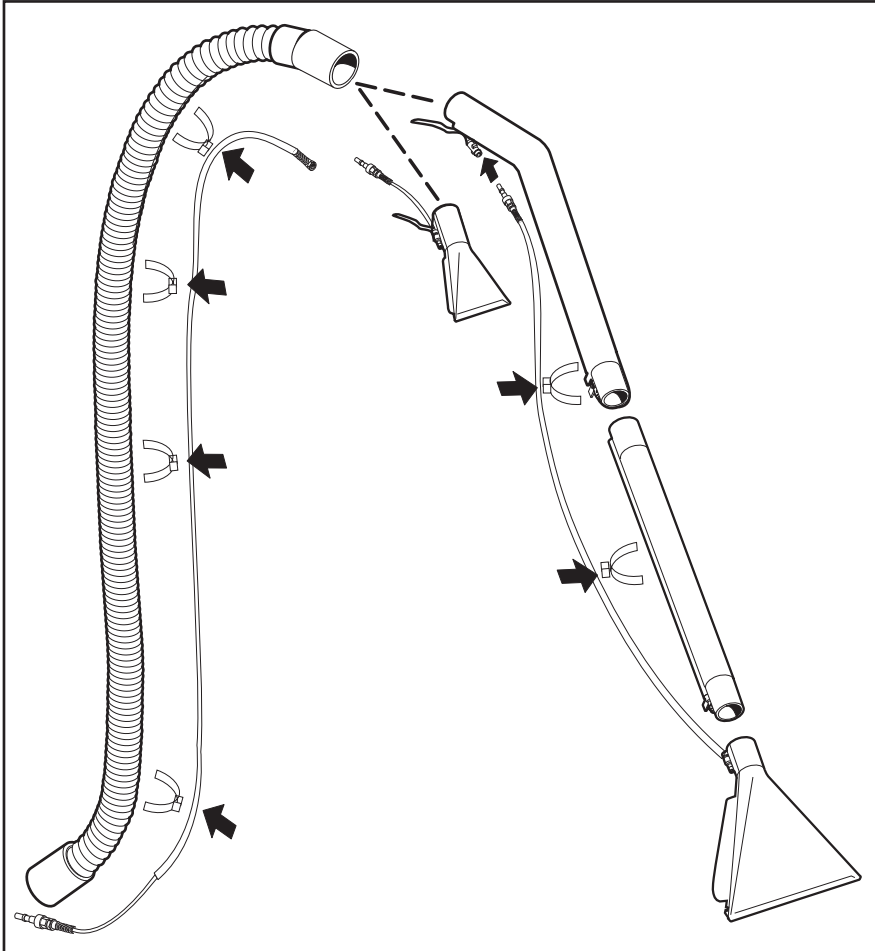

- SISTEMA DI PREVENZIONE CORRENTI STATICHE DI SERIE NEGLI APPARECCHI CON FUSTO INOX • STANDARD ANTI-STATIC CURRENT SYSTEM EQUIPPED ON STEEL CANISTER VACUUMS • SYSTEME PREVENTION COURANTS STATIQUES DE SERIE DANS LES APPAREILS AVEC CONTENEUR EN INOX • SCHUTZSYSTEM STATISCHER STROM, SERIENMÄßIG IN DEN GERÄTEN MIT EDELSTAHLBEHÄLTER • SISTEMA PARA PREVENCIÓN DE CORRIENTES ESTÁTICAS DE SERIE EN APARATOS CON RECIPIENTE INOX • SISTEMA DE PREVENÇÃO CONTRA CORRENTES ESTÁTICAS DE SÉRIE NOS APARELHOS COM RECIPIENTE DE COLECTA EM INOX • ΣΥΣΤΗΜΑ ΠΡΟΛΗΨΗΣ ΣΤΑΤΙΚΩΝ ΡΕΥΜΑΤΩΝ ΣΕΙΡΑΣ ΣΤΙΣ ΣΥΣΚΕΥΕΣ ΜΕ ΑΝΟΞΕΙΔΩΤΟ ΒΥΤΙΟ. • STANDART ANTÍ STATÍK AKIM SİSTEMİ ÇELİK VAKUM KAZANLARINA MONTE EDİLMİŞTİR. (CS) PREVENTIVNÍ SYSTÉM NA ODVOD STATICKÉ ELEKTŘINY STANDARDNÉ U MODELŮ S NEREZOVOU NÁDRŽÍ. Zkontrolujte správné umístění upínací přezky hlavý/nádrže na kovové desce.

- **IT Kit di scarico**
- **EN Drain set**
- **FR Kit de vidange**
- **DE Ablasset**
- **ES Kit de descarga**
- **PT Kit de dreno**
- **EL Εξοπλισμός εκκένωσης**
- **RU ВЫХОД ЖИДКОСТИ**
- **TR Boşaltma seti**
- **CS Odpadní souprava**

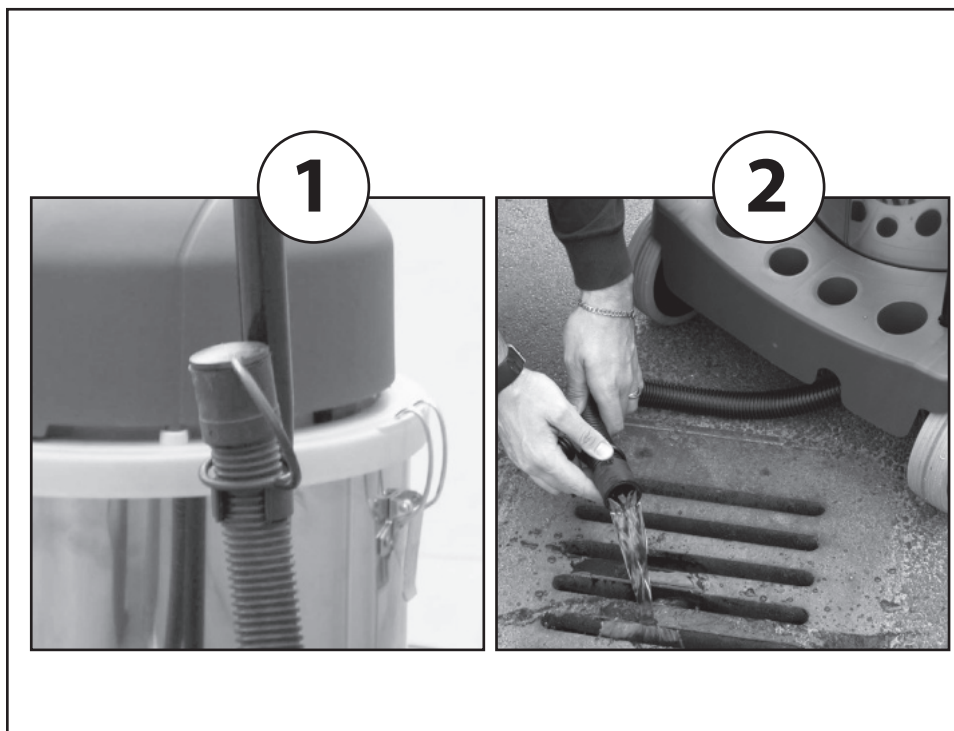

DESCRIZIONE E MONTAGGIO

A	Testata motore
B	Interruttori motori
C	Interruttore generale
D	Leva del rubinetto
E	Filtro (aspirazione polvere)
F	Interruttori pompe
G	Ganci per la chiusura testata/fusto
H	Bocchettone d'aspirazione

I	Fusto
L	Tubo flex
M	Tubi prolunga
O	Accessorio moquette
O₁	Telaio pavimenti (inserimento a slitta)
P	Bocchetta lavapoltrone
T	Serbatoio soluzione
U	Tubo idraulico
V	Galleggiante

UTILIZZO PREVISTO

- Questa macchina è concepita per l'uso commerciale, per esempio, negli alberghi, nelle scuole, negli ospedali, nelle fabbriche, nei negozi, negli uffici e nelle agenzie di noleggio
- Può essere usato come aspiratore per liquidi e aspiratore a secco.
- Il filtro in carta, una volta riempito o intasato, non è riutilizzabile. Sostituirlo con ricambi originali.
- L'utilizzo dell'apparecchio in concomitanza con polveri particolarmente fini (dimensione minore di 0,3 µm) richiede l'adozione di specifici filtri forniti in opzione (Hepa).

Simboli



ATTENZIONE! Prestare attenzione per motivi di sicurezza.



AVVERTENZA

Optional

SE PRESENTE



Doppio isolamento (SE PRESENTE): è una protezione supplementare dell'isolamento elettrico.



POTENZA MOTORE DI ASPIRAZIONE



PESO

AVVERTENZE GENERALI

- **ATTENZIONE** L'aspiratore é esclusivamente per uso al chiuso (IEC60335-2-769:2012).
- **ATTENZIONE** L'aspiratore deve essere immagazzinato esclusivamente in ambienti interni (IEC60335-2-68:2012).
- I componenti l'imballaggio possono costituire potenziali pericoli (es. sacco in plastica); riporli quindi fuori della portata dei bambini e altre persone o animali non coscienti delle loro azioni.
- Ogni utilizzo diverso da quelli indicati sul presente manuale può costituire pericolo, pertanto deve essere evitato.
- Prima di svuotare il fusto, spegnere l'apparecchio e staccare la spina dalla presa di corrente.
- Controllare l'apparecchio prima di ogni utilizzo.
- Quando l'apparecchio è in funzione, evitare di mettere l'orifizio di aspirazione vicino a parti delicate del corpo come occhi, bocca, orecchie.
- Questa macchina non è destinata a essere usata da persone (bambini compresi) con ridotte capacità fisiche, sensoriali o mentali, o

con mancanza di esperienza e competenza.

- ⚠ I bambini, anche se controllati, non devono giocare con il prodotto.
- ⚠ Prima dell'uso l'apparecchio deve essere montato correttamente in ogni sua parte.
- ⚠ Accertarsi che la presa sia conforme alla spina dell'apparecchio.
- ⚠ **Non afferrare mai la spina del cavo elettrico con le mani bagnate.**
- ⚠ **Accertarsi che il valore di tensione indicato sul blocco motore corrisponda a quello della fonte di energia cui si intende collegare l'apparecchio.**
- ⚠ Non lasciare incustodito l'apparecchio funzionante.
- ⚠ Togliere sempre la spina dalla presa di corrente prima di effettuare qualsiasi intervento sull'apparecchio o quando rimane incustodito o alla portata di bambini o di persone non coscienti dei loro atti.
- ⚠ Non tirare mai o alzare l'apparecchio utilizzando il cavo elettrico.
- ⚠ Non immergere l'apparecchio in acqua per la pulizia né lavarlo con getti d'acqua.
- ⚠ **In ambienti umidi (ad es. il bagno) l'apparecchio deve essere collegato solo a prese di corrente fornite di interruttore differenziale. Per eventuali dubbi rivolgersi ad un elettricista.**
- ⚠ **Controllare scrupolosamente se cavo, spina o parti dell'apparecchio risultano danneggiate ed in tal caso non utilizzare assolutamente l'apparecchio ma rivolgersi al Servizio Assistenza per la sua riparazione.**
- ⚠ L'utilizzo di prolunghe, elementi di connessione ed adattatori non conformi alle nor-

me vigenti, non è ammesso.

- ⚠ Nel caso vengano utilizzate prolunghe elettriche, assicurarsi che queste appoggino su superfici asciutte e protette da eventuali spruzzi d'acqua.
- ⚠ Prima di aspirare i liquidi, verificare la funzionalità del galleggiante(V), assicurarsi che non sia bloccato. Quando si aspirano liquidi, quando il fusto è pieno, l'apertura di aspirazione viene chiusa da un galleggiante e si interrompere il processo di aspirazione. **Spegnere l'apparecchio, staccare la spina e svuotare il fusto.** Assicurarsi regolarmente che il galleggiante (dispositivo di limitazione del livello dell'acqua) sia pulito e senza segni di danneggiamento
- ⚠ In caso di ribaltamento si raccomanda di



ASPIRAZIONE POLVERI

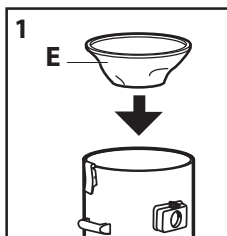



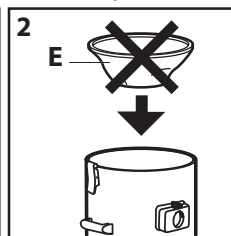









ASPIRAZIONE LIQUIDI



rialzare l'apparecchio prima di spegnerlo.

- ⚠ Non usare solventi e detersivi aggressivi.

-  L'apparecchio deve essere sempre posizionato su superfici piane.
-  Trainare l'apparecchio solo su superfici piane.
-  Non lavorare mai senza avere montato i filtri idonei all'utilizzo previsto.
-  Non usare l'apparecchio per aspirare acqua da recipienti, lavandini, vasche, ecc.
-  **Non aspirare sostanze infiammabili, esplosive, tossiche o pericolose per la salute.**
-  Spegnerne immediatamente l'apparecchio in caso di fuoriuscita di liquido o schiuma.
-  Manutenzioni e riparazioni devono essere effettuate sempre da personale specializzato; le parti che eventualmente si guastassero vanno sostituite solo con ricambi originali.
-  Il fabbricante declina ogni responsabilità per danni causati a persone, animali o cose in seguito al mancato rispetto di queste istruzioni o se l'apparecchio viene usato in modo irragionevole.
-  Questa macchina è concepita solo per l'uso in ambienti chiusi.
-  Questa macchina deve essere custodita solamente al chiuso.
-  Collegare l'aspirapolvere ad una presa di corrente protetta da un interruttore differenziale da 30mA.
-  Prima di rimuovere la testata **A** dal fusto **I**, togliere i tubi (**T₁** e **T₂**) e liberare i ganci **G**.
-  Non tirare i tubi idraulici che vanno dalla testata motore **A** al serbatoio **T**.

ASPIRAZIONE POLVERE

- Inserire il filtro **E** nel fusto **I**.
- Montare la testata di aspirazione **A** sul fusto **I** e serrare coi ganci **G**.
- Inserire il tubo flessibile **L** nel bocchettone di aspirazione **H**.
- Inserire nell'estremità del tubo flessibile **L** le prolunghe **M** e collegare l'accessorio più adatto.
- Collegare l'apparecchio ad una presa idonea.
- Azionare l'interruttore generale luminoso **C**.
- Attivare l'aspirazione - selezionando 1 o 2 motori - premendo gli interruttori **B**.

ASPIRAZIONE LIQUIDI

- Togliere dal fusto **I** il filtro **E**.
- Montare la testata di aspirazione **A** sul fusto **I** e serrare con i ganci **G**.
- Inserire il tubo flessibile **L** nel bocchettone di aspirazione **H**.
- Inserire nell'estremità del tubo flessibile **L** le prolunghe **M**.
- Collegare gli accessori (**O** e **O₁**).
- Collegare l'apparecchio ad una presa idonea.
- Azionare l'interruttore generale luminoso **C**.
- Attivare l'aspirazione - selezionando 1 o 2 motori - premendo l'interruttore **B**.

LAVAGGIO CON SISTEMA INIEZIONE-ESTRAZIONE

- Preparazione:
 - Togliere dal fusto **I** il filtro **E**.
 - Versare il prodotto detergente nel serbatoio **T₁**.
 - Montare la testata di aspirazione **A** sul fusto **I** e serrare coi ganci **G**.
 - Inserire i tubi idraulici (**T₁** e **T₂**) nel serbatoio **T**
 - Inserire il tubo flessibile **L** nel bocchettone di aspirazione **H**.
 - Inserire l'estremità del tubo idraulico **U** all'attacco rapido posto sulla testata **A** ✱.

- Inserire nell'estremità del tubo flessibile **L** le prolunghine **M**.
- Fissare i tubi (**U₁** e **U₂**) con le apposite clips.
- Collegare l'accessorio più adatto.
- Utilizzo:
 - Collegare l'apparecchio ad una presa idonea.
 - Azionare l'interruttore generale luminoso **C**.
 - Premere la leva del rubinetto ed entrambi gli interruttori **F**.
 - Rilasciare la leva del rubinetto (le pompe si arrestano automaticamente).
 - Selezionare 1 o 2 pompe con gli interruttori **F**.
 - Azionare 1 o 2 motori con gli interruttori **B**.
 - Per procedere al lavaggio, appoggiare l'accessorio sulla superficie e, premendo la leva del rubinetto, tirarla verso di voi.
 - A fine operazione è necessario spegnere gli interruttori **F** e **B** e l'interruttore generale **C**.
 - Azionare la leva del rubinetto per fare uscire il detergente residuo.
-  In assenza di detergente, spegnere gli interruttori **F**: le pompe potrebbero danneggiarsi in breve tempo.

CURA E MANUTENZIONE

- △ Scollegare l'apparecchio dalla rete elettrica, **staccando la spina dalla presa elettrica**, prima di effettuare qualsiasi intervento di manutenzione e pulizia.
- Pulire la parte esterna della macchina con uno straccio asciutto.
- Spostare l'apparecchio solo afferrando la maniglia di trasporto che si trova sulla testa del motore.
- Conservare l'apparecchio e gli accessori in un luogo asciutto e sicuro, fuori dalla portata dei bambini.

PULIZIA DEL FILTRO

Smontare il filtro

△ Dopo l'operazione di pulizia del filtro, verificare lo stato di idoneità per un successivo utilizzo. In caso di danneggiamento o rottura, sostituirlo con un filtro originale.

CONDIZIONI DI GARANZIA

Tutti i nostri apparecchi sono stati sottoposti ad accurati collaudi e sono coperti da garanzia da difetti di fabbricazione in conformità alla normativa vigente (minimo 12 mesi). La garanzia decorre dalla data di acquisto. In caso di riparazione dell'apparecchio o degli accessori nel periodo della garanzia, bisogna allegare una copia della ricevuta. Durante il periodo di garanzia, il nostro centro assistenza riparerà tutte quelle disfunzioni che, nonostante un uso corretto da parte dell'utilizzatore secondo il ns. manuale istruzioni potranno essere ricondotte ad un difetto di materiali. La garanzia avviene sostituendo o riparando quelle parti che a ns. giudizio risultassero difettose. Le parti sostituite rimangono di ns. proprietà. La riparazione o sostituzione di parti difettose non prolunga il termine di garanzia dell'apparecchio; per le parti sostituite vale il periodo di garanzia dell'apparecchio. Non rispondiamo per danni o difettosità all'apparecchio, od alle sue parti, riconducibili ad un errato uso o manutenzione dell'apparecchio. Lo stesso vale per la non osservanza delle norme contenute nel ns. libretto istruzioni o per l'utilizzo di parti od accessori non facenti parte del ns. programma. Qualsiasi intervento a mezzo personale non autorizzato da noi fa decadere tutti i diritti alla garanzia. La garanzia non copre le parti di consumo, la cui usura è una naturale conseguenza dell'utilizzo dell'apparecchio.

TUTTI I COSTI SORGENTI NEL CASO DI RECLAMI IN GARANZIA NON AUTORIZZATI O RICONOSCIUTI VERRANNO ADDEBITATI.

SMALTIMENTO

 Quale proprietario di un apparecchio elettrico o elettronico, la legge (conformemente alla direttiva 2012/19/UE) le vieta di smaltire questo prodotto o i suoi accessori elettrici / elettronici come rifiuto domestico solido urbano e le impone invece di smaltirlo negli appositi centri di raccolta. E' possibile smaltire il prodotto direttamente dal distributore mediante l'acquisto di un prodotto nuovo, equivalente a quello da smaltire

DESCRIPTION AND ASSEMBLY ISTRUCTIONS

A	Motor head	I	Tank
B	ON/OFF switches for motors	L	Flexible hose
C	ON/OFF switch	M	Extension tubes
D	Tap lever	N	Carpet accessory
E	Filter (dry suction)	P	Upholstery nozzle
F	ON/OFF switches for pumps	T	Detergent tank
G	Head on tank locks	U	Water hose
H	Suction inlet	V	Float

USAGE

- The appliance is intended for professional use.
- The appliance is intended for use as a wet and dry vacuum cleaner.
- The paper filter cannot be reused once full or clogged. Replace with original spare parts.
- If the device is used for particularly fine powders (smaller than 0,3 µm), special filters supplied optionally (Hepa) must be employed.

SYMBOLS

 **CAUTION!** It is important to be careful of the following items.

 **IMPORTANT**









Optional **IF PRESENT**

 **Double insulated (IF PRESENT):** supplementary insulation is applied to the basic insulation to protect against electric shock in the event of failure of the basic insulation.

 **RATED POWER SUCTION TURBINE**

 **WEIGHT**

GENERAL WARNING

- 
 - CAUTION This machine is for indoor use only (IEC60335-2-769:2012).
 - CAUTION This machine shall be stored indoors only (IEC60335-2-68:2012).
-  Components used in packaging (if plastic bags) can be dangerous keep away from children and animals.
-  The use of this machine for anything not specified in this manual may be dangerous and must be avoided.
-  Before emptying the tank, switch off the machine and disconnect the plug from the power outlet.
-  Always check the appliance before use.
-  The suction nozzle should be kept away from the body, especially delicate areas such as the eyes, ears and mouth.
-  The appliance is not to be used by children or persons with reduced physical, sensory or mental capabilities, or lack of experience and knowledge, unless they have been given supervision or instruction.
-  Children being supervised not to play with the appliance.



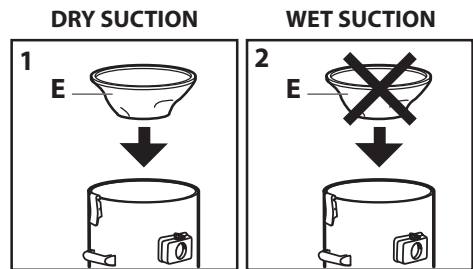

- ⚠ The equipment should be correctly assembled before use.
- ⚠ Ensure that power sockets used are correct for the machine.
- ⚠ **Never grasp the mains plug with wet hands.**
- ⚠ **Check the voltage indicated on the rating plate is the same as the supply voltage.**
- ⚠ Never leave the equipment unattended whilst in use.
- ⚠ Never carry out any maintenance on the machine without first disconnecting from the mains supply or when it is left unattended or reachable by children or disabled.
- ⚠ The mains supply cable should not be used to pull or lift the machine.
- ⚠ The machine should never be immersed in water or a pressure jet of water used for cleaning.
- ⚠ **When using the machine in wet rooms (e.g. in the bathroom) only connect it to sockets which are connected in series with a ground fault circuit interrupter. In case of doubt, consult an electrician.**
- ⚠ **Periodically examine the mains cable and machine for damage. If any damage is found, do not use the appliance but contact your service centre for repair.**
- ⚠ Should extension cables be used, ensure that these lay on dry surfaces and protected against water jets.
- ⚠ The use of extension leads, connectors or adaptors that do not conform to the applicable regulations is not permitted.
- ⚠ If the equipment should overturn it is recommended that the machine should be

stood up before switching off.

- ⚠ Aggressive solvents or detergents should not be used.



- ⚠ The machine must be always used on horizontal bases.
- ⚠ Keep the machine on plane surfaces.
- ⚠ Do not use the machine without proper filters.
- ⚠ The equipment should not be used to pick up water from containers, lavatories, tubs, etc.
- ⚠ **These machine are not designed for picking up health endangering dusts or inflammable/explosives substances.**
- ⚠ If foam/liquid should come from the machine exhaust switch off immediately.

-  Service and repairs must be carried out by qualified personnel only. Only use manufacturer original spare parts for service repair.
-  The manufacturer cannot be held responsible for any damage/injury caused to persons, animals or property caused by misuse of the appliance, not in compliance with manual instructions.
-  Before removing the motor unit **A** from the filter canister **I**, remove the hoses (**T₁** and **T₂**) and release the latches **G**.
-  Do not pull on the water hoses that lead from the motor unit **A** to the tank **T**.

DRY SUCTION

- Insert the filter **E** in the tank **I**.
- Hook up the motor head **A** on the tank **I** and lock it up with the two hooks **G**.
- Fix the flexible hose **L** into the suction inlet **H**.
- Insert the extensions **M** into the end of the flexible hose **L** and connect the most suitable accessory.
- Plug the unit in.
- Turn on the illuminated ON-OFF switch **C**.
- Start the suction and choose 1 or 2 motors by pressing the switches **B**.

WET SUCTION

- Remove the filter **E** from the tank **I**.
- Hook up the motor head **A** on the tank **I** and lock it up with the two hooks **G**.
- Fix the flexible hose **L** into the suction inlet **H**.
- Fix, at the end of the flexible hose **L**, the extensions **M**.
- Connect the accessories (**O** and **O₁**).
- Plug the unit in.
- Turn on the illuminated ON-OFF switch **C**.

- Start the suction with 1 or 2 motors by pressing the switch **B**.

INJECTION-EXTRACTION WASHING SYSTEM

- Preparation:
 - Remove the filter **E** from the tank **I**.
 - Pour detergent into the tank **T₁**.
 - Hook up the motor head **A** on the tank **I** and lock it up with the two hooks **G**.
 - Insert the water hoses (**T₁** and **T₂**) into the tank **T**
 - Fix the flexible hose **L** into the suction inlet **H**.
 - Attach the end of the water hose **U** to the quick-release connector located on the motor unit **A ***.
 - Fix, at the end of the flexible hose **L**, the extensions **M**.
 - Secure the hoses (**U₁** and **U₂**) with the clips provided.
 - Fix in the most suitable accessor.
- Operation:
 - Plug the unit in.
 - Turn on the illuminated ON-OFF switch **C**.
 - Press the lever on the tap and both the switches **F** to select operation of 1 or 2 motors.
 - Release the lever on the tap (the pumps will automatically shut down).
 - Use the switches **F**.
 - Use the switches **B** to turn on the 1 or 2 pumps.
 - To start cleaning, place the accessory on the surface, press the lever on the tap, and pull it toward you.
 - When you've finished, turn off the switches **F** and **B** and the master switch **C**.
 - Use the lever on the tap to drain the residual detergent.
-  If the detergent runs out, turn off the switches **F** immediately to prevent damage to the pumps.

CARE AND MAINTENANCE

- ⚠ The machine shall be disconnected from its power source, by removing the plug from the socket-outlet, during cleaning or maintenance
- Clean the exterior part of the machine with a dry cloth.
 - Move the appliance only by catching the carrying handle located on the motor head.
 - Store the appliance and the accessories in a dry safe place, out of the reach of children.

FILTER CLEANING

Remove the filter

- ⚠ Once the filter has been cleaned, check whether it is suitable for further use. If it has been damaged or broken, replace it with an original filter.

WARRANTY CONDITIONS

All our machines are subjected to strict tests and are covered against manufacturing defects in accordance with applicable regulations (minimum 12 months). The warranty is effective from the date of purchase. If your device or accessories are handed in for repair, a copy of the receipt must be enclosed. During the guarantee period our assistance centre will repair all those malfunctions that, despite the user has followed the instructions in our manual, can be put down to defective materials. The parts deemed faulty will either be replaced or repaired under the guarantee. The replaced parts remain our property. Replacements or repairs do not extend the guarantee period; for the parts replaced, the appliance's period of guarantee is valid. We are not held responsible for damages or faults to the appliance or to any of its components if they are caused by an improper use or maintenance of the appli-

ance. The same applies if the instructions given in our handbook are not followed or if parts or accessories are used that are not included in our programme. The guarantee will no longer be considered valid if people that have not been authorised by us tamper with the appliance. The guarantee does not cover wearable parts whose wear is a natural result of the appliance's use.

ALL COSTS INCURRED FOR UNAUTHORISED OR UNACKNOWLEDGED COMPLAINTS WHEN THE PRODUCT IS COVERED BY THE GUARANTEE WILL BE CHARGED.



DISPOSAL (WEEE)

As the owner of electrical or electronic equipment, the law (in accordance with the 2012/19/UE) prohibits you from disposing of this product or its electrical / electronic accessories as municipal solid waste and obliges you to make use of the appropriate waste collection facilities.

The product can be disposed of by returning it to the distributor when a new product is purchased. The new product must be equivalent to that being disposed of.

DESCRIPTIF ET MONTAGE

A	Tete moteur
B	Interrupteurs moteurs
C	Interrupteur
D	Levier du robinet
E	Filtre (aspiration poussière)
F	Interrupteurs pompes
G	Crochets de fermeture tete/cuve
H	Connecteur d'aspiration

I	Cuve
L	Tuyau flexible
M	Tuyau rallonge
O	Raclette moquette
P	Suceur pour tissus et capitonnages
T	Réservoir du détergent
U	Tuyau hydraulique
V	Flotteur

USAGE STANDARD

- Cet appareil est destiné à un usage professionnel.
- Cet appareil est destiné à aspirer les salissures mouillées et sèches.
- Le filtre papier, une fois plein ou obstrué, ne peut pas être réutilisé. le remplacer avec un filtre d'origine.
- L'utilisation de l'aspirateur pour des poussières particulièrement fines (de dimensions inférieures à 0.3 µm) requiert l'adoption de filtres spécifiques vendus séparément (Hepa).

SYMBOLES



ATTENTION! Redoublez d'attention pour des motifs de sécurité.



IMPORTANT

Optional



Double isolation (si incluse): il s'agit d'une protection supplémentaire pour l'isolation électrique



PUISSANCE NOMINALE DE LA TURBINE



POIDS

INSTRUCTIONS GENERALES

- **ATTENTION!** Uniquement pour une utilisation en intérieur (IEC60335-2-769:2012)
- **ATTENTION!** Lorsque vous n'utilisez pas l'aspirateur, rangez-le en intérieur (IEC60335-2-68:2012).
- Les composants de l'emballage peuvent constituer des dangers potentiels (exemple: le sac en plastique) qui doivent être maintenus hors de portée des enfants et autres personnes ou animaux non responsables de leurs actes.
- Toute utilisation autre que celle indiquée sur le présent manuel peut constituer un danger qui peut donc être évité.
- Avant de vider le réservoir, éteignez l'appareil et débranchez la fiche de la prise de courant.
- Vérifiez l'appareil avant chaque utilisation.
- Quand l'appareil est en fonctionnement, il faut éviter de mettre l'orifice d'aspiration près d'une partie délicate du corps comme les yeux, la bouche ou les oreilles.
- Le produit ne peut être utilisé par des enfants ou autres personnes dont les facultés

physiques, sensorielles ou mentales seraient limitées ou par des personnes dont l'expérience et/ou la maîtrise ne seraient pas optimales. Ceci reste valable jusqu'au moment où ces personnes auront été correctement instruites et formées.

- ⚠ Les enfants, même sous contrôle parental, ne peuvent jouer avec le produit.
- ⚠ Avant l'utilisation, l'appareil doit être monté correctement dans son ensemble.
- ⚠ Vérifier que la prise murale soit conforme à la fiche de l'appareil.
- ⚠ **Ne saisissez jamais la fiche mâle avec les mains mouillées.**
- ⚠ **Vérifier que la valeur de la tension indiquée sur le bloc moteur corresponde à la source d'énergie à la quelle on entend relier l'appareil.**
- ⚠ Ne pas laisser l'appareil en fonctionnement sans surveillance.
- ⚠ Enlever toujours la fiche de la prise de courant avant d'effectuer quelque intervention que ce soit sur l'appareil, ou, quand celui-ci reste sans surveillance ou à la portée des enfants ou des personnes non responsables de leurs actes.
- ⚠ Ne pas tirer ou soulever l'appareil en utilisant le câble électrique.
- ⚠ Ne pas immerger l'appareil dans l'eau pour le nettoyage ni le laver avec un jet d'eau.
- ⚠ **Si l'appareil doit fonctionner dans des locaux humides (par ex. dans une salle de bain) ne le raccordez qu'à des prises femelles protégées par un disjoncteur différentiel. En cas de doute, consultez un électricien agréé.**
- ⚠ **Contrôler scrupuleusement si le câble électrique, la fiche ou des parties isolées**

de l'appareil ne soient pas endommagées et dans un tel cas ne pas utiliser l'appareil mais s'adresser au Service Après Vente pour sa réparation.

- ⚠ Dans le cas où une rallonge électrique viendrait à être utilisée, il faut s'assurer que cet ajout soit sur des surfaces sèches et protégé des projections éventuelles d'eau.
- ⚠ L'utilisation de rallonges, d'éléments de raccordement et d'adaptateurs non conformes aux normes en vigueur est interdite.
- ⚠ En cas de renversement, il faut recommander de relever l'appareil avant de l'éteindre.
- ⚠ Ne pas utiliser des solvants ou des détergents agressifs.
- ⚠ L'appareil doit toujours être positionné sur des surfaces planes.
- ⚠ Traîner l'appareil seulement sur surfaces planes.





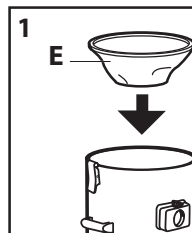



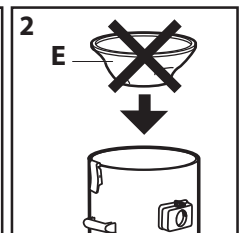

**ASPIRATION
POUSSIERE**



**ASPIRATION
DES LIQUIDES**



-  Ne jamais utiliser l'appareil sans avoir monté avant le filtre indiqué pour l'usage prévu.
-  Ne pas utiliser l'appareil pour aspirer l'eau de récipients, évier, bassins, etc.
-  **Ne pas aspirer de substances inflammables (comme la cendre de la cheminée ou la suie), explosives, toxiques ou nocives pour la santé.**
-  Eteindre immédiatement l'appareil en cas d'écoulement de liquide ou de mousse.
-  L'entretien et les réparations doivent être assurés par des personnes spécialisées; les pièces qui éventuellement sont endommagées seront remplacées par des pièces de rechange d'origine.
-  Le fabricant décline toute responsabilité pour des dommages causés aux personnes, animaux ou choses par suite de manque de respect de ces instructions ou si l'appareil a été utilisé d'une façon anormale.
-  Avant d'enlever la tête **A** du logement des filtres **I**, retirez les tuyaux (**T₁** et **T₂**) et libérez les crochets **G**.
-  Ne tirez pas sur les tuyaux hydrauliques qui vont de la tête du moteur **A** au réservoir **T**.

ASPIRATION POUSSIÈRE

- Insérer le filtre tissu **E** in la cuve **I**.
- Monter la tête d'aspiration **A** sur la cuve **I** et fermer avec les deux attaches **G**.
- Insérer le tube flexible **L** dans le connecteur d'aspiration **H**.
- Introduisez les rallonges **M** dans l'extrémité du tuyau flexible **L** et montez l'accessoire le mieux adapté.
- Branchez l'appareil à une prise idone.
- Actionnez l'interrupteur général lumineux **C**.

- Activez l'aspiration - en sélectionnant 1 ou 2 moteurs - en appuyant sur les interrupteurs **B**.

ASPIRATION DES LIQUIDES

- Enlever du réservoir **I** le filtre **E**.
- Monter la tête d'aspiration **A** sur la cuve **I** et fermer avec les deux attaches **G**.
- Insérer le flexible **L** dans le connecteur d'aspiration **H**.
- Adapter a l'extrémitée du flexible **L** les rallonges **M**.
- Branchez les accessoires (**O** et **O₁**).
- Branchez l'appareil à une prise idone.
- Actionnez l'interrupteur général lumineux **C**.
- Activez l'aspiration - en sélectionnant 1 ou 2 moteurs - en appuyant sur les interrupteurs **B**.

LAVAGE PAR LE SYSTEME D'INJECTION-EXTRACTION

- Préparation:
 - Enlever du réservoir **I** le filtre **E**.
 - Versez le détergent dans le réservoir **T₁**.
 - Monter la tête d'aspiration **A** sur la cuve **I** et fermer avec les deux attaches **G**.
 - Introduisez les tuyaux hydrauliques (**T₁** et **T₂**) dans le réservoir **T**
 - Insérer le flexible **L** dans le connecteur d'aspiration **H**.
 - Introduisez l'extrémité du tuyau hydraulique **U** dans le raccord rapide situé sur la tête **A ***.
 - Adapter a l'extrémitée du flexible **L** les rallonges **M**.
 - Fixez les tuyaux (**U₁** et **U₂**) avec les clips prévus à cet effet.
 - Branchez l'accessoire le plus adapté.
- Utilisation:
 - Branchez l'appareil à une prise idone.
 - Actionnez l'interrupteur général lumineux **C**.

- Appuyez sur le levier du robinet et sur les deux interrupteurs **F**.
 - Relâchez le levier du robinet (les pompes s'arrêtent automatiquement).
 - Sélectionnez 1 ou 2 pompes avec les interrupteurs **F**.
 - Actionnez 1 ou 2 moteurs avec les interrupteurs **B**.
 - Pour procéder au lavage, posez l'accessoire sur la surface puis appuyez sur le levier du robinet tout en le tirant vers vous.
 - A la fin des opérations, éteignez les interrupteurs **F** et **B** et l'interrupteur général **C**.
 - Actionnez le levier du robinet pour faire sortir le détergent résiduel.
-  En absence de détergent, éteignez les interrupteurs **F** sinon les pompes pourraient s'endommager rapidement.

NETTOYAGE ET ENTRETIEN

- △ Débrancher l'appareil avant toute intervention de nettoyage et d'entretien.
- Nettoyer la partie extérieure de l'appareil avec un chiffon sec
- Déplacer l'appareil seulement en utilisant la poignée de transport propre.
- Garder l'appareil et les accessoires dans un endroit sec et sûr, hors des enfants .

NETTOYEUR LE FILTRE

Démonter le filtre

- △ Après avoir nettoyé le filtre, vérifiez qu'il est en bon état. S'il est cassé ou endommagé, remplacez-le par un filtre d'origine.

CONDITIONS DE GARANTIE

Tous nos appareils ont été soumis à de nombreux essais et sont sous garantie pour tous les défauts de fabrication conformément aux normes en vigueur (12 mois minimum). La garantie s'applique à partir de la date d'achat du produit. Si votre appareil ou accessoires doit être remis pour une réparation, une photocopie du ticket ou de la facture devra y être jointe. Durant la période de garantie, le Centre d'assistance du fabricant effectuera les réparations nécessaires en cas de mauvais fonction-

nement de l'appareil pouvant être attribué à un vice de fabrication et non à une utilisation non conformes aux instructions reportées dans la notice technique fournie avec l'appareil. La garantie prévoit la réparation ou le remplacement des pièces dont le fabricant aura lui-même établi la défektivité. Les pièces remplacées restent propriété du fabricant. La réparation ou le remplacement de pièces défectueuses ne prolonge pas la durée de la garantie applicable à l'appareil; aux pièces neuves montées sur l'appareil restant applicable la garantie de l'appareil. Le fabricant décline toute responsabilité en cas de dommages ou mauvais fonctionnement de l'appareil ou partie de celui-ci, provoqués par le non-respect des instructions d'utilisation, par un mauvais entretien de l'appareil, par le non-respect des normes et recommandations reportées dans la notice technique fournie avec l'appareil voire par l'utilisation de pièces et autres accessoires non prévus par le fabricant.

Toute intervention sur l'appareil effectuée par un personnel non agréé par le fabricant annule la garantie. La garantie ne couvre pas les pièces sujettes à usure normale durant le fonctionnement de l'appareil.

TOUS LES FRAIS RELATIFS À DES DEMANDES D'INTERVENTIONS SOUS GARANTIE NON ACCEPTÉES PAR LE FABRICANT PARCE QUE NE RÉPONDANT PAS AUX CONDITIONS REQUISES À CET EFFET, SERONT À LA CHARGE DU CLIENT.



ÉLIMINATION

En tant que propriétaire d'un appareil électrique ou électronique, la loi (conformément à la directive 2012/19/UE) vous défend d'éliminer ce produit ou ses accessoires électriques/électroniques comme un déchet domestique solide urbain et vous impose au contraire de l'éliminer dans les centres de collecte prévus à cet effet. On peut éliminer le produit directement du distributeur moyennant l'achat d'un nouveau produit, équivalent à celui que l'on doit éliminer.

BESCHREIBUNG UND MONTAGE

A	Motorkopf	I	Behälter
B	Motorenschalter	L	Saugschlauch
C	EIN/AUS-Schalter	M	Verlängerungsrohre
D	Hahnhebel	O	Teppichbürste
E	Filter (Trockensaugen)	P	Polsterdüse
F	Pumpenschalter	T	Laugentank
G	Verschlussclips	U	Hydraulikschlauch
H	Saugstutzen	V	Flüssigkeiten

BESTIMMUNGSGEMÄSSE VERWENDUNG

- Dieses Gerät ist für den professionellen Einsatz geeignet.
- Sie können dieses Gerät als Nass- und Trockensauger benutzen.
- Der Papierfilter kann, nachdem er voll oder verstopft ist, nicht wieder verwendet werden und muss durch Originalersatzteile ersetzt werden.
- Für den Gebrauch des Geräts für besonders feinen Staub (kleiner als 0,3 µm) müssen als Optional gelieferte Spezialfilter (HEPA) verwendet werden.

SYMBOLE



ACHTUNG! Wichtiger Hinweis, der aus Sicherheitsgründen zu beachten ist.



WICHTIG

Optional



WENN VORHANDEN

Doppelisolierung (WENN VORHANDEN): sie ist einen zusätzlichen Schutz der elektrischen Isolierung dieses Produkt verlangt keine Erdung.



NENNLEISTUNG SAUGTURBINE



WICHT

ALLGEMEINE WARNHINWEISE

- **ACHTUNG!** Nur für Gebrauch in Innenräumen (IEC60335-2-769:2012).
- **ACHTUNG!** In Zeiten der Nichtverwendung sollte der Staubsauger in einem geschlossenen Raum aufbewahrt werden, nicht im Freien (IEC60335-2-68:2012).
- Verpackungsteile können gefährlich sein (z.B. die Plastikhülle) - daher unerreichbar für Kinder, für andere Personen, die sich ihrer Handlungen nicht bewußt sind, oder für Tiere aufbewahren.
- Jeder Gebrauch des Gerätes, der in dieser Anleitung nicht beschrieben ist, kann gefährlich sein und muß daher vermieden werden.
- Bevor sie den Behälter entleeren, schalten sie das Gerät aus und ziehen sie den Stecker aus der Steckdose.
- Kontrollieren Sie das Gerät vor jedem Gebrauch.
- Wenn das Gerät arbeitet, sorgfältig darauf achten, daß die Saugdüse nicht an eine empfindliche Körperstelle gehalten wird, wie Augen, Mund oder Ohren.
- Das Produkt darf nicht von Kinder und

Personen mit körperlicher Behinderung, Sinnes oder geistigen Fähigkeiten oder Mangel an Erfahrung und Wissen benutzt werden, außer wenn ihnen Aufsicht oder Anweisung gegeben worden ist.

- ⚠ Kinder mit Aufsicht dürfen trotzdem nicht mit dem Produkt spielen.
- ⚠ Vor dem Gebrauch muß das Gerät mit allen Teilen korrekt zusammengesetzt werden.
- ⚠ Überprüfen Sie, ob Steckdose und Gerätestecker zusammenpassen.
- ⚠ **Netzstecker niemals mit feuchten Händen anpacken.**
- ⚠ **Das Gerät nur dann anschließen, wenn die auf dem Typenschild angegebene Spannung mit der Netzspannung übereinstimmt.**
- ⚠ Niemals das Gerät an der Anschlußleitung ziehen oder hochheben.
- ⚠ Vor jeder Wartung, Reinigung, dem Filterwechsel und nach dem Gebrauch Gerät ausschalten und Netzstecker ziehen oder Gerät nicht unbeaufsichtigt lassen, nicht in der Reichweite von Kindern oder Personen lassen, die sich ihrer Handlungen nicht bewußt sind.
- ⚠ Das in Betrieb befindliche Gerät niemals unbeaufsichtigt lassen.
- ⚠ Das Gerät zur Reinigung nicht in Wasser tauchen oder mit einem Wasserstrahl reinigen.
- ⚠ **Das Gerät muss in feuchten Räumen, z. B. im Badezimmer, an Steckdosen mit vorgeschaltetem FI-Schutzschalter angeschlossen werden. Im Zweifel wenden Sie sich an einen Elektroinstallateur.**
- ⚠ **Sorgfältig überprüfen, ob die Netzanschlußleitung, das Gehäuse oder andere**

Teile des Gerätes beschädigt sind; falls ja, das Gerät keinesfalls benutzen und Reparatur beim Kundendienst veranlassen.

- ⚠ Falls elektrische Verlängerungen benutzt werden, immer sicherstellen, daß diese für die entsprechende Anwendung geeignet sind.
- ⚠ Der Gebrauch von nicht den geltenden Vorschriften entsprechenden Verlängerungen, Verbindungsstücken und Adaptern ist verboten.
- ⚠ Falls das Gerät umgekippt ist, Gerät sofort ausschalten, Netzstecker ziehen und erst dann das Gerät richtig aufstellen.
- ⚠ Keine aggressiven Lösungsmittel oder Reinigungsmittel verwenden.
- ⚠ Stellen Sie Ihr Gerät auf ebenem Untergrund auf.





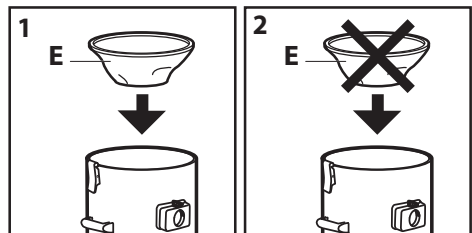

STAUBSAUGEN

NASS-SAUGEN



- ⚠ Bewegen Sie Ihr Gerät auf nur ebenem

Untergrund.

-  Benutzen Sie das Gerät niemals ohne die geeigneten Filter.
-  Niemals das Gerät benutzen, um Wasser aus Behältern, Waschbecken, Wannen, etc. zu saugen.
-  **Keine leicht entflammaren (z.B. Asche oder Ruß aus dem Kamin), explosiven, giftigen oder gesundheitsschädlichen Stoffe aufsaugen.**
-  Das Gerät sofort ausschalten und Netzstecker ziehen, wenn Flüssigkeit oder Schaum austritt.
-  Service und Reparaturen dürfen nur durch qualifiziertes Personal ausgeführt werden; Defekte Teile des Gerätes dürfen nur mit Originalteilen ersetzt werden.
-  Der Hersteller ist nicht verantwortlich für jedweden Schaden an Personen oder Gegenständen, verursacht durch falschen Gebrauch des Gerätes oder durch Nichtbeachten der in dieser Anleitung gegebenen Instruktionen.
-  Bevor Sie das Kopfteil **A** vom Staubsaugerkörper **I** abnehmen, entfernen Sie die Schläuche (**T₁** und **T₂**) und lösen Sie die Klammern **G**.
-  Nicht an den Hydraulikschläuchen ziehen, die das Motorkopfteil **A** mit dem Tank **T** verbinden.

STAUBSAUGEN

- Filter **E** einsetzen auf tank **I**.
- Motorkopf **A** auf tank **I** aufsetzen und befestigen **G**.
- Schlauch **L** am Saugstutzen **H** befestigen.
- Die Verlängerungsrohre **M** in das Saugschlauch **L** einführen und das gewünschte Zubehörteil aufsetzen.
- Das Gerät an eine geeignete Steckdose anschließen.

schließen.

- Den Leuchthauptschalter **C** betätigen.
- Den Ansaugvorgang durch Drücken der Schalter **B** in Gang setzen - 1 oder 2 Motoren wählen.

NASS-SAUGEN

- Filter **E** vom Behälter **I** entfernen.
- Motorkopf **A** auf tank **I** aufsetzen und befestigen **G**.
- Schlauch **L** am Saugstutzen **H** befestigen.
- Verlängerungsrohre **M** in das Saugschlauch **L** einführen.
- Die Zubehörteile (**O** und **O₁**) anschließen.
- Das Gerät an eine geeignete Steckdose anschließen.
- Den Leuchthauptschalter **C** betätigen.
- Den Ansaugvorgang durch Drücken der Schalter **B** in Gang setzen - 1 oder 2 Motoren wählen.

REINIGEN MIT EINSPRITZ-ANSAUGSYSTEM

- Vorbereitung:
 - Filter **E** vom Behälter **I** entfernen.
 - Das Reinigungsmittel in den Tank **T₁** einfüllen.
 - Motorkopf **A** auf tank **I** aufsetzen und befestigen **G**.
 - Die Hydraulikschläuche (**T₁** und **T₂**) in den Tank **T** einführen.
 - Schlauch **L** am Saugstutzen **H** befestigen.
 - Das Endstück des Hydraulikschlauches **U** in den Schnellanschluss am Kopfteil **A** * einsetzen.
 - Verlängerungsrohre **M** in das Saugschlauch **L** einführen.
 - Die Schläuche (**U₁** und **U₂**) mit den dafür vorgesehenen Klammern befestigen.
 - Den jeweiligen Zubehörteil.
- Benutzung:
 - Das Gerät an eine geeignete Steckdose anschließen.

- Den Leuchthauptschalter **C** betätigen.
 - Den Hahnhebel und beide Schalter **F** drücken.
 - Den Hahnhebel loslassen (die Pumpen bleiben automatisch stehen).
 - 1 oder 2 Pumpen mit den Schaltern **F** auswählen.
 - 1 oder 2 Motoren mit den Schaltern **B** in Gang setzen.
 - Zum Waschen das Zubehörteil auf die Fläche auflegen und bei gleichzeitigem Drücken des Hahnhebels zu sich hinziehen.
 - Nach Beendigung der Arbeit die Schalter **F** und **B** sowie den Hauptschalter **C** ausschalten.
 - Den Hahnhebel betätigen, um das restliche Reinigungsmittel ablaufen zu lassen.
-  Ist keine Reinigungsflüssigkeit vorhanden, die Schalter **F** ausschalten: die Pumpen könnten nach kurzer Zeit Schäden erleiden.

WARTUNG / REINIGUNG

- ⚠ Das Gerät vom Stromnetz abtrennen, bevor Wartungs- und Reinigungsarbeiten durchgeführt werden.
- Reinigen Sie das Äußere des Gerätes mit einem trockenen Tuch.
- Bitte das Gerät nur an dem Handgriff benutzen.
- Lagern Sie das Gerät an einem trockenen, frostsicheren, für Kinder unzugänglichen Ort

FILTERREINIGUNG

Den Filter abmontieren

- ⚠ Nach dem Reinigen des Filters überprüfen Sie, ob er noch für eine weitere Benutzung geeignet ist. Bei Beschädigung oder Bruch ersetzen Sie ihn durch einen Original-Filter.

GARANTIE

Alle unsere Geräte wurden sorgfältigen Prüfungen unterzogen. Die Garantie deckt gemäß der herrschenden Vorschriften Fabrikationsfehler (mindestens 12 Monate) ab. Die Garantie gilt vom Verkaufsdatum an. Wird Gerät oder Zubehör für Reparatur eingereicht, muss ein Kopie der Quittung beigegeben werden. Inner-

halb der Garantiezeit werden alle Funktionsfehler durch unseren Kundendienst beseitigt, die nachweisbar, trotz vorschriftsmässiger Behandlung entsprechend unserer Bedienungsanleitung auf Materialfehler zurückzuführen sind. Die Garantie erfolgt in der Weise, dass mangelhafte Teile nach unserer Wahl unentgeltlich instandgesetzt oder durch einwandfreie Teile ersetzt werden. Ersetzte Teile gehen in unser Eigentum über. Durch die Instandsetzung oder Ersatz einzelner Teile wird die Garantiezeit weder verlängert noch wird neue Garantiezeit für das Gerät in Gang gesetzt. Für eingebaute Ersatzteile läuft keine eigene Garantiefrist. Wir übernehmen keine Garantie für Schäden und Mängel an Geräten oder deren Teile, die durch übermässige Beanspruchung, unsachgemässe Behandlung und Wartung auftreten. Das gilt auch bei Nichtbeachtung der Bedienungsanleitung sowie bei Einbau von Ersatz- und Zubehörteilen, die nicht in unserem Programm aufgeführt sind. Beim Eingreifen oder Veränderungen an dem Gerät durch Personen, die hierzu nicht von uns ermächtigt sind, erlischt der Garantieanspruch. Die Garantie bezieht sich nicht auf die Teile die durch eine natürliche Abnutzung verschlissen werden.

BEI UNNÖTIGER ODER UNBERECHTIGTER INANSPRUCHNAHME UNSERES KUNDENDIENSTES GEHEN DIE DAMIT VERBUNDENEN KOSTEN ZU IHREN LASTEN.



ENTSORGUNG

Das Gesetz (gemäß der 2012/19/UE) verbietet dem Besitzer eines elektrischen oder elektronischen Gerätes, dieses Produkt oder dessen elektrisches/elektronisches Zubehör als gemeinen Hausmüll zu entsorgen und macht ihm zur Auflage, das Gerät bei einer entsprechenden Sammelstellen zu entsorgen. Das Produkt kann auch direkt bei dem Händler, bei dem man ein neues, dem zu entsorgenden gleichwertiges Produkt erwirbt, entsorgt werden.

DESCRIPCIÓN Y MONTAJE

A	Cabezal motor
B	Interruptores motores
C	Interruptor
D	Palanca del grifo
E	Filtro (aspiración de polvo)
F	Interruptores bombas
G	Ganchos para el cierre cabezal/depósito
H	Entrada de aspiración

I	Depósito exterior
L	Manguera flexible
M	Tubos extensión
O	Boquilla para alfombras
P	Boquilla para tapicerías
T	Depósito de detergente
U	Tubo hidráulico
V	Flotador

USO PREVISTO

- El aparato ha sido diseñado para un uso profesional.
- El aparato ha sido diseñado para su aplicación como aspirador de líquidos y de polvos.
- Una vez que el filtro de papel se haya llenado u obstruido no puede ser reutilizado. Reemplazarlo por repuestos originales.
- El uso del aparato con polvos especialmente finos (dimensiones menores a 0,3 µm) requiere la utilización de filtros específicos suministrados como opcionales (Hepa).

SÍMBOLOS

 **¡ATENCIÓN!** Prestar atención por motivos de seguridad.

 **¡IMPORTANTE!**







Optional **SI ESTUVIERA PRESENTE** (ver embalaje)

 **Doble aislamiento** (SI ESTUVIERA PRESENTE): es una protección adicional aislamiento eléctrico.

 **POTENCIA NOMINAL DE LA TURBINA**

 **PESO**

ADVERTENCIAS GENERALES

- 
 - **¡ATENCIÓN!** Uso en interiores únicamente (IEC60335-2-769:2012).
 - **¡ATENCIÓN!** Cuando no la utilice, la aspiradora se debe guardar a cubierto (IEC60335-2-68:2012).
-  Los componentes del embalaje pueden ser peligrosos, mantener pues fuera del alcance de los niños, animales o cualquier persona no consciente de sus actos.
-  Evitar cualquier uso de la máquina que no esté especificado en este manual, ya que puede ser peligroso.
-  Antes de vaciar el contenedor, apagar el aparato y desenchufar la clavija de la toma de corriente.
-  Comprobar el aparato antes de cada utilización.
-  Cuando el aparato esté en funcionamiento, no acercarse al tubo de aspiración a partes delicadas del cuerpo (ojos, boca o orejas). Pueden ser dañados.
-  El producto no debe ser usado por niños o personas con capacidades físicas, sensoriales o mentales reducidas o que no posean experiencia y conocimiento apropiados, hasta

que no hayan sido capacitadas o instruidas adecuadamente.

- ⚠ Los niños no deben jugar con el producto aún bajo supervisión.
- ⚠ Antes de ponerlo en funcionamiento, asegurarse de que todos los componentes están correctamente montados.
- ⚠ Comprovar que la clavija se adapta perfectamente al enchufe.
- ⚠ **No aspirar nunca el enchufe con las manos húmedas.**
- ⚠ **Comprovar que el voltaje indicado en la parte superior del cabezal es el mismo que proporciona la toma de corriente.**
- ⚠ No dejar nunca el aparato enchufado ni en funcionamiento si no se utiliza.
- ⚠ Recordar siempre desconectar el aparato antes de intentar cualquier reparación. No dejar el aparato en funcionamiento sin vigilancia, puede ser utilizado por niños o personas no conscientes de sus actos.
- ⚠ No utilizar el cable eléctrico para levantar o desenchufar el aparato.
- ⚠ Para la limpieza, no sumergir nunca el aparato en agua ni lavar el mismo aparato con chorros de agua.
- ⚠ **Conectar el aparato en recintos o habitaciones húmedas (por ejemplo el cuarto de baño) sólo si las tomas de corriente están provistas de un interruptor diferencial. En caso de duda consulte a su electricista.**
- ⚠ **Comprovar que el cable eléctrico, enchufe o cualquier otra parte del aparato no están dañados. En caso de que lo estuviera, no utilizarlo, y ponerse en contacto con el Servicio Técnico para su reparación.**

- ⚠ Siempre que se utilicen extensiones (alargos) para el cable eléctrico, comprobar que estén siempre en superficies secas y protegidas de chorros de agua.
- ⚠ No se permite utilizar prolongaciones, elementos de conexión y adaptadores no conformes con las normas vigentes.
- ⚠ En caso de que el aparato vuelque, levantarlo antes de desconectar.
- ⚠ No utilizar nunca disolventes agresivos o detergentes.
- ⚠ El aparato debe posicionarse siempre sobre una superficie plana.



ASPIRACIÓN DE POLVO

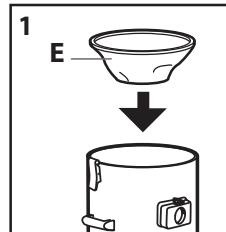



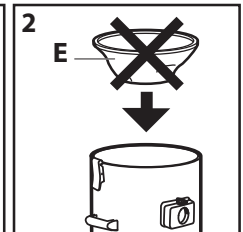



ASPIRACIÓN DE LÍQUIDOS



- ⚠ Arrastrar el aparato solo sobre una superficie plana.
- ⚠ No trabajar nunca sin haber montado

los filtros adecuados para el uso previsto.

-  **Nunca debe utilizar el aparato para recoger agua de containers, lavabos, tubos, etc.**
-  **No aspirar sustancias inflamables (por ejemplo cenizas de la chimenea y hollín), explosivas, tóxicas o nocivas para la salud.**
-  En caso de que saliera líquido o espuma, desconectar inmediatamente.
-  El mantenimiento y las reparaciones deben ser realizadas por personal cualificado. Cualquier parte rota o en mal estado debe ser sustituida con piezas originales.
-  El fabricante no se hace responsable de cualquier daño causado a personas, animales o cosas, por una incorrecta utilización del aparato, o bien por no respetar las indicaciones especificadas en este manual.
-  Antes de retirar el cabezal **A** del cuerpo **I**, se deberán quitar los tubos (**T₁** y **T₂**) y liberar los ganchos **G**.
-  No tire los tubos hidráulicos que van desde el cabezal motor **A** hasta el depósito **T**.

ASPIRACIÓN DE POLVO

- Colocar el filtro **E** en el depósito **I**.
- Colocar el cabezal **A** sobre el depósito **I** y presionar los das cierres **G**.
- Introducir la manguera flexible **L** en la boca del depósito **H**.
- Introducir en el extremo del tubo flexible **L** las extensiones **M** y conectar el accesorio más adecuado.
- Conectar la unidad a una toma de corriente idónea.
- Accionar el interruptor general luminoso **C**.
- Activar la aspiración - seleccionando 1 o 2 motores - presionando los interruptores **B**.

ASPIRACIÓN DE LÍQUIDOS

- Extraiga del depósito **I** el filtro **E**.
- Colocar el cabezal **A** sobre el depósito **I** y presionar los das cierres **G**.
- Introducir la manguera flexible **L** en la boca del depósito **H**.
- Colocar al final de la manguera **L** las extensiones **M**.
- Conectar los accesorios (**O** y **O₁**).
- Conectar la unidad a una toma de corriente idónea.
- Accionar el interruptor general luminoso **C**.
- Activar la aspiración - seleccionando 1 o 2 motores - presionado el interruptor **B**.

LAVADO/SECADO DE SUPERFICIES

- Preparación:
 - Extraiga del depósito **I** el filtro **E**.
 - Verter el producto detergente en el depósito **T₁**.
 - Colocar el cabezal **A** sobre el depósito **I** y presionar los das cierres **G**.
 - Introducir los tubos hidráulicos (**T₁** y **T₂**) en el depósito **T**
 - Introducir la manguera flexible **L** en la boca del depósito **H**.
 - Introducir el extremo del tubo hidráulico **U** en el acoplamiento rápido que está en el cabezal **A ***.
 - Colocar al final de la manguera **L** las extensiones **M**.
 - Fijar los tubos (**U₁** y **U₂**) con los respectivos sujetadores.
 - Acoplar el accesorio más adecuado.
- Utilización:
 - Conectar la unidad a una toma de corriente idónea.
 - Accionar el interruptor general luminoso **C**.
 - Presionar la palanca del grifo y ambos interruptores **F**.

- Soltar la palanca del grifo (las bombas se detienen automáticamente).
 - Seleccionar 1 o 2 bombas con los interruptores **F**.
 - Accionar 1 o 2 motores con los interruptores **B**.
 - Para efectuar el lavado, se deberá apoyar el accesorio sobre la superficie y, presionando la palanca del grifo, habrá que tirar hacia sí mismo.
 - Al finalizar la operación, se deberán apagar los interruptores **F** y **B** y el interruptor general **C**.
 - Accionar la palanca del grifo para hacer salir el detergente residual.
-  Cuando no haya detergente, se deberán apagar los interruptores **F**: las bombas podrían dañarse dentro de un breve tiempo.

MANTENIMIENTO /LIMPIEZA

- △ **XX ATENCIÓN:** Desconectar el aparato de la red eléctrica antes de realizar cualquier tipo de intervención de mantenimiento y limpieza.
- Limpie el exterior del aparato con un paño seco.
- Mueve el aparato para agarrar el asa de transporte.
- Mantener el aparato y los accesorios en un lugar seco y seguro, fuera del alcance de los niños.

LIMPIEZA DEL FILTRO

Sacar el filtro

- △ Después de limpiar el filtro, comprobar la idoneidad para el uso futuro. En el caso de dañado o roto, cámbielo por un filtro original.

CONDICIONES DE GARANTÍA

Nuestros aparatos han sido sometidos a pruebas precisas y están cubiertos por una garantía por defecto de fabricación de acuerdo a las normas vigentes (mínimo 12 meses). La garantía comienza desde la fecha de compra. Debe adjuntar una copia del recibo al entregar para la reparación de su aparato o sus accesorios. Du-

rante el período de garantía nuestro centro de asistencia reparará todos aquellos problemas que, a pesar de un uso correcto por parte del usuario, según nuestros manuales de instrucciones han sido provocados por un defecto de los materiales. La garantía permite sustituir o reparar aquellas partes que, según nuestro juicio, resultasen defectuosas. Las partes sustituidas pasan a ser de nuestra propiedad. La reparación o sustitución de partes defectuosas no prolonga el plazo de garantía del equipo; para las partes sustituidas vale el período de garantía del equipo. No respondemos por daños o defectos del equipo o de sus partes cuando estos hayan sido causados por un errado uso y mantenimiento del equipo. Lo mismo vale cuando no hayan sido respetadas las normas contenidas en nuestra cartilla de instrucciones o cuando se hayan utilizado partes o accesorios que no forman parte de nuestro programa. Cualquier intervención por parte de personal no autorizado por nosotros hacen decaer todos los derechos de la garantía. La garantía no cubre las partes de consumo, cuyo desgaste sea una natural consecuencia de la utilización del equipo.

TODOS LOS COSTES QUE SURJAN EN EL CASO DE RECLAMARNOS EN GARANTÍA NO AUTORIZADOS O RECONOCIDOS VENDRÁN A PORTES DEBIDO.

ELIMINACIÓN

— Como propietario de un aparato eléctrico o electrónico, la ley (conforme a la directiva 2012/19/UE) le prohíbe eliminar este producto o sus accesorios eléctricos / electrónicos como residuo doméstico sólido urbano y le impone eliminarlo en los centros apropiados de recogida. Puede también eliminar el producto directamente en el establecimiento de su vendedor mediante la compra de uno nuevo, equiva- lente al que debe eliminar.

DESCRIÇÃO E MONTAGEM

A	Bloco do motor	H	Entrada de aspiração no tanque
B	Interruptores motores	I	Tanque
C	Interruptor	L	Mangueira flexível
D	Alavanca da torneira	M	Tubos extensão
E	Filtro (aspiração de poeiras)	O	Acessórios para tapetes
F	Interruptores bombas	P	Boquiha para tapetes
G	Fechos para fixação do bloco do motor ao tanque	T	Deposito para detergente
		U	Tubo hidráulico
		V	Flutuante

INDICAÇÕES GERAIS

- O aparelho foi concebido para uma utilização profissional.
- O aparelho foi desenhado para sua aplicação como aspirador de pó e de líquido.
- O filtro de papel, uma vez enchido ou entupido, não pode ser reutilizado. Substituí-lo com peças de reposição originais.
- O uso do aparelho em concomitância de poeiras particularmente finas (dimensão menor de 0.3 µm) requer a adopção de filtros específicos fornecidos como opcionais (Hepa).

> SÍMBOLOS

 **ATENÇÃO!** Informação importante a ser tida em consideração por motivos de segurança.

 **IMPORTANTE**







Optional **OPCIONAL: SE PRESENTE**

 **Duplo isolamento** (SE PRESENTE): é uma proteção suplementar de isolamento elétrico.

 **POTÊNCIA NOMINAL DA TURBINA DE ASPIRAÇÃO**

 **PESO**

ADVERTÊNCIAS GERAIS

- 
 - **ATENÇÃO!** As unidades destinam-se unicamente a utilização em espaços interiores (IEC60335-2-769:2012)..
 - **ATENÇÃO!** O aspirador só deve ser armazenado em recintos, em interiores (IEC60335-2-68:2012).
-  Os componentes da embalagem (como sacos de plástico) podem ser potencialmente perigosos. Não devem estar ao alcance de crianças ou outras pessoas e animais que não tenham consciência dos seus actos.
-  Qualquer utilização do equipamento não especificada neste manual podera ser perigosa, devendo por isso ser evitada.
-  Antes de esvaziar o recipiente de colecta, desligar o aparelho e tirar a ficha da tomada de corrente.
-  Controlar o aparelho antes do uso.
-  Quando a máquina está em funcionamento, ter cuidado para não posicionar os acessórios de aspiração perto de partes delicadas do corpo como os olhos, boca e ouvidos.
-  O produto não deve ser usado por crianças ou por pessoas com capacidades fisi-

cas, sensoriais ou mentais reduzidas ou que não disponham de adequada experiência e conhecimento, enquanto não tiverem sido adequadamente treinadas ou instruídas.





- ⚠ As crianças, mesmo se mantidas sob controlo, não devem brincar com o produto.
- ⚠ Antes da sua utilização, o equipamento deve ser ligado correctamente a todos os acessórios.
- ⚠ Verificar se a tomada de electricidade é compatível com a ficha da máquina.
- ⚠ **Nunca pegar a ficha de rede com as mãos molhadas.**
- ⚠ **Verificar se a voltagem do motor corresponde à voltagem da rede disponível para ligação do equipamento.**
- ⚠ Nunca deixar o equipamento a trabalhar sem vigilância.
- ⚠ Tirar sempre a ficha da tomada de corrente antes de efectuar qualquer intervenção no aparelho ou quando este permanece sem vigilância ou ao alcance de crianças ou de pessoas não conscientes dos próprios actos.
- ⚠ Nunca puxar ou levantar o equipamento pelo cabo eléctrico.
- ⚠ Não mergulhar a máquina em água para limpeza.
- ⚠ **Ligar o aparelho em recintos húmidos, p. ex. em quartos de banho, só a uma tomada de corrente com disjuntor de corrente de defeito intercalado. Em caso de dúvida, consultar um electricista.**
- ⚠ **Verificar regularmente o estado de conservação do cabo eléctrico, ficha e outras partes do equipamento. Se existirem componentes danificados, não deverá utilizar o equipamento (assistência técnica).**

nica).

- ⚠ No caso de utilizar uma extensão eléctrica, tomar as devidas precauções para que a mesma esteja sempre sobre superfícies secas.



- ⚠ No caso de tombar, é recomendável levantar a máquina antes de a desligar.
- ⚠ Não usar solventes ou detergentes agressivos.
- ⚠ **Não utilizar o aparelho para aspirar água de recipientes tais como: pias, lavatórios, banheiras, vascas, etc.**
- ⚠ **Não aspirar substâncias inflamáveis (por exemplo cinzas da chaminé e fuligem), explosivas, tóxicas ou nocivas para a saúde.**
- ⚠ Desligar imediatamente o aparelho em caso de vazamento de líquido ou espuma.

-  Qualquer reparação deverá ser feita por pessoal qualificado. No caso de substituição de peças, deves colocar peças de origem.
-  O fabricante não é responsável por danos em pessoas ou objectos, causados por uso indevido do aparelho ou por não respeitar as instruções deste manual.
-  Antes de remover a cabeceira **A** do corpo **I**, tirar os tubos (**T₁** e **T₂**) e liberar os ganchos **G**.
-  Não puxar os tubos hidráulicos que vão da cabeceira motor **A** ao reservatório **T**.

ASPIRAÇÃO DE POEIRAS

- Colocar o filtro de pano **E** no reservatório **I**.
- Encaixar a cabeça do motor **A** no tanque **I** e fecha-lo **G**.
- Fixar a mangueira flexível **L** na boca do depósito **H**.
- Inserir as extensões **M** nas extremidades do tubo flexível **L** e conectar o acessório mais adequado.
- Conectar o aparelho a uma tomada idónea.
- Accionar o interruptor luminoso geral **C**.
- Activar a aspiração - seleccionando 1 ou 2 motores - pressionando os interruptores **B**.

ASPIRAÇÃO DE LÍQUIDOS

- Retirar o filtro de tecido **E** do tanque **I**.
- Encaixar a cabeça do motor **A** no tanque **I** e fecha-lo **G**.
- Fixar a mangueira flexível **L** na boca do depósito **H**.
- Fixar na extremidade da mangueira flexível **L** as extensões **M**.
- Conectar os acessórios (**O** e **O₁**).
- Conectar o aparelho a uma tomada idónea.
- Accionar o interruptor luminoso geral **C**.
- Activar a aspiração - seleccionando 1 ou 2

motores - pressionando os interruptores **B**.

SISTEMA DE LAVAGEM INJEÇÃO/EXTRACÇÃO

- Preparação:
 - Retirar o filtro de tecido **E** do tanque **I**.
 - Verter o produto detergente no reservatório **T₁**.
 - Encaixar a cabeça do motor **A** no tanque **I** e fecha-lo **G**.
 - Inserir os tubos hidráulicos (**T₁** e **T₂**) no reservatório **T**
 - Fixar a mangueira flexível **L** na boca do depósito **H**.
 - Inserir a extremidade do tubo hidráulico **U** no engate rápido posto na cabeceira **A** ✱.
 - Fixar na extremidade da mangueira flexível **L** as extensões **M**.
 - Fixar os tubos (**U₁** e **U₂**) com os respectivos grampos.
 - Conectar o acessório mais adequado.
- Utilização:
 - Conectar o aparelho a uma tomada idónea.
 - Accionar o interruptor luminoso geral **C**.
 - Pressionar a alavanca da torneira e ambos os interruptores **F**.
 - Soltar a alavanca da torneira (as bombas param automaticamente).
 - Seleccionar 1 ou 2 bombas com os interruptores **F**.
 - Accionar 1 ou 2 motores com os interruptores **B**.
 - Para proceder com a lavagem, apoiar o acessório na superfície e, pressionando a alavanca da torneira, puxá-la para si.
 - No fim da operação é necessário desligar os interruptores **F** e **B** e o interruptor geral **C**.
 - Accionar a alavanca da torneira para fazer com que o detergente residual saia.

-  Na ausência de detergente, desligar os interruptores **F**: as bombas podem vir a se danificar em breve tempo.

CUIDADO E MANUTENÇÃO

- △ Desconectar o aparelho da rede eléctrica antes de realizar qualquer intervenção de manutenção e limpeza.
- Limpe o exterior do aparelho com um pano seco..
- Mova o aparelho apenas segurando a alça.
- Manter o aparelho e acessórios em um local seco e seguro, fora do alcance das crianças.

Limpeza de filtro

Desligar o filtro

△ Se o filtro está danificado ou molhado não usar. No caso o filtro está danificado deve ser substituído com o filtro de origem.

CONDIÇÕES DE GARANTIA

Todos os nossos aparelhos foram submetidos a cuidadosas inspecções e tem cobertura de garantia por defeitos de fabricação em conformidade à normativa vigente (mínimo 12 meses). Esta garantia é válida desde a data de compra do aparelho. Sempre que o aparato ou um acessório for enviado para reparação, deverá ser acompanhada(o) por uma cópia do respectivo recibo. Durante o período de garantia, o nosso Centro de Assistência reparará todas as disfunções que, apesar de um uso correcto por parte do utilizador, segundo os nossos manuais de instruções poderão ser reconduzidas a um defeito de materiais. A garantia efectua-se substituindo ou reparando as partes que segundo nós resultarem defeituosas. As partes substituídas permanecem de nossa proprieda-

de.

A reparação ou a substituição de partes defeituosas, não prolonga o prazo de validade da garantia do aparelho; para as partes que forem substituídas fica válido o período de garantia do aparelho. Não respondemos por danos ou defeitos no aparelho, ou nas suas partes, por causa de um uso ou manutenção errada do aparelho. O mesmo vale para a falta de respeito das normas contidas no nosso manual de instruções ou para a utilização de partes ou acessórios que não fazem parte do nosso programa. Qualquer intervenção pessoal não autorizada por nós faz perder todos os direitos de garantia. A garantia não cobre as partes de consumo, cujo desgaste é uma consequência natural do uso do aparelho.

TODOS OS CUSTOS QUE SURTIREM NO CASO DE RECLAMAÇÕES SOB GARANTIA NÃO AUTORIZADOS OU RECONHECIDOS SERÃO DEBITADOS.



DESCARTE

■ Como proprietário de um aparelho eléctrico ou electrónico, a lei (em conformidade com a directiva2012/19/UE) proíbe de eliminar este produto ou os seus acessórios eléctricos/electrónicos como resíduo doméstico sólido urbano, mas o mesmo deve ser eliminado nos apropriados centros de recolha. O produto pode ser directamente eliminado pelo distribuidor se fôr adquirido um novo aparelho equivalente àquele que deve ser eliminado.

ΠΕΡΙΓΡΑΦΗ ΚΑΙ ΣΥΝΑΡΜΟΛΟΓΗΣΗ

A	Κεφαλή κινητήρα
B	Διακόπτες κινητήρων
C	Γενικός διακόπτης
D	Λαβή του κρουνού
E	Φίλτρο (αναρρόφηση σκόνης)
F	Διακόπτες αντλιών
G	Γάντζοι για το κλείσιμο κεφαλής/βαρελιού
H	Στόμιο αναρρόφησης

I	Βαρέλι
L	Εύκαμπτος σωλήνας
M	Σωλήνες προέκτασης
O	Εξάρτημα μοκέτας
O₁	Πλαίσιο δαπέδων (εισαγωγή με ολίσθηση)
P	Στόμιο πλυσίματος πολυθρόνων
T	Δεξαμενή διαλύματος
U	Υδραυλικός σωλήνας
V	φλοτέρ

ΠΡΟΒΛΕΠΟΜΕΝΗ ΧΡΗΣΗ

- Η συσκευή προορίζεται για επαγγελματική χρήση.
- Μπορεί να χρησιμοποιηθεί ως συσκευή απορρόφησης για υγρά και απορρόφησης εν ξηρώ.
- Το χάρτινο φίλτρο, αφού γεμίσει ή βουλώσει, δεν μπορεί να επαναχρησιμοποιηθεί. Αντικαταστήστε το με αυθεντικά ανταλλακτικά.
- Η χρήση της συσκευής παρουσίας σκόνης ιδιαίτερα λεπτής (διαστάσεις μικρότερης των 0,3 μm) απαιτεί την υιοθέτηση ειδικών φίλτρων που παρέχονται προαιρετικά (Hera).

ΣΥΜΒΟΛΟ

 **ΠΡΟΣΟΧΗ!** Σημαντική υπόδειξη που πρέπει να τηρηθεί για λόγους ασφαλείας.

 **ΣΗΜΑΝΤΙΚΟ**







Optional **ΠΡΟΑΙΡΕΤΙΚΌ : ΕΆΝ ΥΠΆΡΧΕΙ**

 **ΔΙΠΛΗ ΜΌΝΩΣΗ (ΕΆΝ ΥΠΆΡΧΕΙ)** αποτελεί μια πρόσθετη προστασία του ηλεκτρική μόνωση.

 **ΟΝΟΜΑΣΤΙΚΗ ΙΣΧΎΣ ΣΤΡΟΒΪΛΟΥ ΑΝΑΡΡΌΦΗΣΗΣ**

 **ΣΥΝΟΛΙΚΌ ΒΆΡΟΣ**

ΓΕΝΙΚΕΣ ΠΡΟΕΙΔΟΠΟΙΗΣΕΙΣ

-  **ΠΡΟΣΟΧΗ!** Η χρήση του ηλεκτρική σκούπα επιτρέπεται μόνο μέσα σε εσωτερικούς χώρους (IEC60335-2-769:2012)..
- **ΠΡΟΣΟΧΗ!** Η αποθήκευση του ηλεκτρική σκούπα επιτρέπεται μόνο μέσα σε εσωτερικούς χώρους (IEC60335-2-68:2012)..
-  Τα εξαρτήματα συσκευασίας μπορεί να αποτελέσουν δυνητικούς κινδύνους (π.χ. πλαστική σακούλα), συνεπώς να τα τοποθετείτε μακριά από παιδιά και άλλα άτομα ή ζώα που δεν έχουν συνείδηση των πράξεών τους.
-  Κάθε χρήση διαφορετική από εκείνες που υποδεικνύονται στο παρόν εγχειρίδιο μπορεί να αποτελέσει κίνδυνο, συνεπώς πρέπει να αποφεύγεται.
-  Πριν εκκενώσετε το βαρέλι, σβήστε τη συσκευή και βγάλτε το βύσμα από την ηλεκτρική πρίζα.
-  Ελέγχετε τη συσκευή πριν από κάθε χρήση.
-  Όταν η συσκευή είναι σε λειτουργία, αποφεύγετε να θέτετε το άνοιγμα απορρόφησης κοντά σε ευαίσθητα μέρη του σώματος, όπως μάτια, στόμα, αυτιά.

- ⚠ Το προϊόν δεν πρέπει να χρησιμοποιείται από παιδιά ή άτομα με μειωμένες φυσικές ή αντιληπτικές ή νοητικές ικανότητες ή που δεν έχουν επαρκή εμπειρία και γνώση, δεδομένου ότι δεν εκπαιδεύτηκαν ή καταρτίστηκαν επαρκώς.
- ⚠ Τα παιδιά, ακόμη και υπό έλεγχο, δεν πρέπει να παίζουν με το προϊόν.
- ⚠ Πριν τη χρήση η συσκευή πρέπει να συναρμολογείται σε όλα τα μέρη της.
- ⚠ Βεβαιωθείτε ότι η πρίζα είναι σύμφωνη με το βύσμα της συσκευής.
- ⚠ **ην πιάνετε ποτέ το βύσμα του ηλεκτρικού καλωδίου με τα χέρια βρεγμένα.**
- ⚠ **Βεβαιωθείτε ότι η τιμή τάσης που αναφέρεται στο μπλοκ κινητήρα αντιστοιχεί σε εκείνη της πηγής ενέργειας στην οποία σκοπεύετε να συνδέσετε τη συσκευή.**
- ⚠ Μην αφήνετε αφύλακτη τη συσκευή όσο λειτουργεί.
- ⚠ Να βγάζετε πάντα το βύσμα από την ηλεκτρική πρίζα πριν κάνετε οποιαδήποτε επέμβαση στη συσκευή ή όταν παραμένει αφύλακτη ή πλησίον παιδιών ή ατόμων που δεν έχουν συνείδηση των πράξεών τους.
- ⚠ Μην τραβάτε ποτέ και μη σηκώνετε τη συσκευή χρησιμοποιώντας το ηλεκτρικό καλώδιο.
- ⚠ Μην βυθίζετε τη συσκευή σε νερό για καθαρισμό κι ούτε να την πλένετε με πίδακες νερού.
- ⚠ **Σε χώρους με υγρασία (π.χ. το μπάνιο) η συσκευή πρέπει να συνδέεται μόνο σε ηλεκτρικές πρίζες που διαθέτουν διαφορικό διακόπτη. Για ενδεχόμενες αμφιβολίες απευθυνθείτε σε έναν ηλεκτρολόγο.**
- ⚠ Ελέγξτε διεξοδικά αν καλώδιο, βύσμα ή μέρη της συσκευής είναι χαλασμένα και

σε τέτοια περίπτωση μη χρησιμοποιείτε σε καμία περίπτωση τη συσκευή αλλά απευθυνθείτε στην Υπηρεσία Υποστήριξης για την επισκευή της.

- ⚠ Στην περίπτωση που χρησιμοποιείτε ηλεκτρικές προεκτάσεις βεβαιωθείτε αν αυτές ακουμπάνε σε επιφάνειες στεγνές και προστατευμένες από ενδεχόμενα πιτσιλισματα νερού.
- ⚠ Δεν επιτρέπεται η χρήση εξαρτημάτων προέκτασης, σύνδεσης και προσαρμογής μη σύμφωνα με τους ισχύοντες νόμους.
- ⚠ Σε περίπτωση ανατροπής συστήνεται να ξανασηκώσετε τη συσκευή πριν τη σβήσετε.
- ⚠ Μη χρησιμοποιείτε διαλύτες ή βίαια απορρυπαντικά.
- ⚠ Η συσκευή πρέπει πάντα να τοποθετείται σε επίπεδες επιφάνειες.
- ⚠ Να έλκετε τη συσκευή μόνο σε επίπεδες





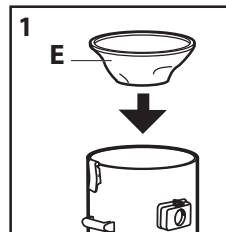



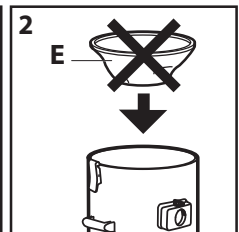

**ΑΝΑΡΡΟΦΗΣΗ
ΣΚΟΝΗΣ**



**ΑΝΑΡΡΟΦΗΣΗ
ΥΓΡΩΝ**



επιφάνειες.

-  Μη δουλεύετε ποτέ χωρίς να έχετε μοντάρει τα κατάλληλα φίλτρα για την προβλεπόμενη χρήση.
-  Μη χρησιμοποιείτε τη συσκευή για να απορροφήσετε νερό από δοχεία, νιπτήρες, μπανιέρες, κλπ.
-  Μην απορροφάτε ουσίες εύφλεκτες, εκρηκτικές, τοξικές ή επικίνδυνες για την υγεία.
-  Σβήστε αμέσως τη συσκευή σε περίπτωση διαφυγής υγρού ή αφρού.
-  Συντηρήσει και επισκευές πρέπει να διενεργούνται πάντα από ειδικευμένο προσωπικό. Τα μέρη που ενδεχομένως χαλάσουν αντικαθίστανται μόνο με αυθεντικά ανταλλακτικά.
-  Ο κατασκευαστής αποποιείται κάθε ευθύνης για ζημιές προκαλούμενες σε άτομα, ζώα ή αντικείμενα λόγω της μη τήρησης των οδηγιών αυτών ή αν η συσκευή χρησιμοποιηθεί με τρόπο ανορθόδοξο.
-  Πριν αφαιρέσετε τη κεφαλή **A** από το βαρέλι **I**, αφαιρείτε τους σωλήνες (**T₁** και **T₂**) και ελευθερώνετε τους γάντζους **G**.
-  Μην τραβάτε τους υδραυλικούς σωλήνες που πάνε από τη κεφαλή του κινητήρα **A** στη δεξαμενή **T**.

ΑΝΑΡΡΟΦΗΣΗ ΣΚΟΝΗΣ

- Εισάγετε το φίλτρο **E** στο βαρέλι **I**.
- Συναρμολογείτε τη κεφαλή αναρρόφησης **A** στο βαρέλι **I** και σφίγγετε με τους γάντζους **G**.
- Εισάγετε τον εύκαμπτο σωλήνα **L** στο στόμιο αναρρόφησης **H**.
- Εισάγετε στην άκρη του εύκαμπτου σωλήνα **L** τις προεκτάσεις **M** και συνδέετε το πιό κατάλληλο εξάρτημα.
- Συνδέετε τη συσκευή σε μια κατάλληλη πρί-

ζα.

- Ενεργοποιείτε το γενικό φωτεινό διακόπτη **C**.
- Ενεργοποιείτε την αναρρόφηση - επιλέγοντας 1 ή 2 κινητήρες - πιέζοντας τους διακόπτες **B**.

ΑΝΑΡΡΟΦΗΣΗ ΥΓΡΩΝ

- Αφαιρείτε από το βαρέλι **I** το φίλτρο **E**.
- Συναρμολογείτε τη κεφαλή αναρρόφησης **A** στο βαρέλι **I** και σφίγγετε με τους γάντζους **G**.
- Εισάγετε τον εύκαμπτο σωλήνα **L** στο στόμιο αναρρόφησης **H**.
- Εισάγετε στην άκρη του εύκαμπτου σωλήνα **L** τις προεκτάσεις **M**.
- Συνδέετε τα εξαρτήματα (**O** και **O₁**).
- Συνδέετε τη συσκευή σε μια κατάλληλη πρίζα.
- Ενεργοποιείτε το γενικό φωτεινό διακόπτη **C**.
- ενεργοποιείτε την αναρρόφηση - επιλέγοντας 1 ή 2 κινητήρες - πιέζοντας τους διακόπτες **B**.

ΠΛΥΣΙΜΟ ΜΕ ΣΥΣΤΗΜΑ ΕΓΧΥΣΗΣ-ΕΞΑΓΩΓΗΣ

- Προετοιμασία:
 - Αφαιρείτε από το βαρέλι **I** το φίλτρο **E**.
 - Αδειάζετε το απορρυπαντικό μέσα στη δεξαμενή **T₁**.
 - Συναρμολογείτε τη κεφαλή αναρρόφησης **A** στο βαρέλι **I** και σφίγγετε με τους γάντζους **G**.
 - Εισάγετε τους υδραυλικούς σωλήνες (**T₁** και **T₂**) στη δεξαμενή **T**
 - Εισάγετε τον εύκαμπτο σωλήνα **L** στο στόμιο αναρρόφησης **H**.
 - Εισάγετε την άκρη του υδραυλικού σωλήνα **U** στο ταχυσύνδεσμο τοποθετημένο στη κεφαλή **A ***.
 - Εισάγετε στην άκρη του εύκαμπτου σωλήνα **L** τις προεκτάσεις **M**.
 - Στερεώνετε τους σωλήνες (**U₁** και **U₂**) με

- τους ειδικούς συνδετήρες.
- Συνδέετε το πιο κατάλληλο εξάρτημα.
- Χρήση:
 - Συνδέετε τη συσκευή σε μια κατάλληλη πρίζα.
 - Ενεργοποιείτε το γενικό φωτεινό διακόπτη **C**.
 - Πιέζετε τη λαβή του κρουνού και τους δυο διακόπτες **F**.
 - Απελευθερώνετε τη λαβή του κρουνού (οι αντλίες σταματάνε αυτόματα).
 - Επιλέγετε 1 ή 2 αντλίες με τους διακόπτες **F**.
 - Ενεργοποιείτε 1 ή 2 κινητήρες με τους διακόπτες **B**.
 - Για να συνεχίσετε με το πλύσιμο, ακουμπάτε το εξάρτημα στην επιφάνεια και, πιέζοντας τη λαβή του κρουνού, την τραβάτε προς τη δική σας κατεύθυνση.
 - Όταν τελειώσετε τη διαδικασία πρέπει να σβήσετε τους διακόπτες **F** και **B** και το γενικό διακόπτη **C**.
 - Ενεργοποιείτε τη λαβή του κρουνού για να βγεί το υπόλοιπο απορρυπαντικό.
-  Όταν δεν υπάρχει απορρυπαντικό, σβήνετε τους διακόπτες **F**: οι αντλίες μπορούν να χαλάσουν σε μικρό χρονικό διάστημα.

ΦΡΟΝΤΙΔΑ ΚΑΙ ΣΥΝΤΗΡΗΣΗ (βλέπε εικ ⑤⑥⑦)

- ⚠ **ΠΡΟΣΟΧΗ:** πουσνδέστε τη συσκευή από το ηλεκτρικό δίκτυο πριν διενεργήσετε οποιαδήποτε επέμβαση συντήρησης και καθαρισμού.
- Μετακινήστε το όχημα μόνο με να πιάσει τη λαβή που βρίσκεται στην κεφαλή κινητήρα.
- Διατηρείτε τη συσκευή και τα εξαρτήματα σε ένα στεγνό, ασφαλές μέρος, μακριά από τα παιδιά.

Ο ΚΑΘΑΡΙΣΜΟΣ ΤΟΥ ΦΙΛΤΡΟΥ

Αφαιρέστε το φίλτρο

- ⚠ Μετά τον καθαρισμό του φίλτρου, καθώς και έλεγχος για την καταλληλότητα για επαναχρησιμοποίηση. Σε περίπτωση που καταστραφεί ή φθαρεί, αντικαταστήστε την με μια πρωτότυπη φίλτρο.

ΟΡΟΙ ΕΓΓΥΗΣΗΣ

Όλες οι συσκευές μας έχουν υποστεί αυστηρές δοκιμές και καλύπτονται από εγγύηση για κατασκευαστικά ελαττώματα σύμφωνα με την ισχύουσα νομοθεσία (τουλάχιστον 12 μήνες). Η εγγύηση ισχύει από την ημερομηνία αγοράς. Σε περίπτωση επισκευής της συσκευής ή των εξαρτημάτων κατά την περίοδο της εγγύησης, πρέπει να συνάψετε ένα αντίγραφο της απόδειξης. Κατά την περίοδο της εγγύησης, το δικό μας κέντρο υποστήριξης θα επισκευάσει όλες εκείνες τις δυσλειτουργίες που, παρά τη σωστή χρήση από πλευράς χρήστη σύμφωνα με τα εγχειρίδιά μας χρήσης, μπορεί να οφείλονται σε ελάττωμα υλικού. Η εγγύηση υλοποιείται αντικαθιστώντας ή επισκευάζοντας μέρη που κατά την κρίση μας αποδειχθούν ελαττωματικά. Τα αντικατασταθέντα μέρη παραμένουν στην κατοχή μας. Η επισκευή ή αντικατάσταση ελαττωματικών μερών, δεν επιμηκύνει το χρόνο εγγύησης της συσκευής. Για τα αντικατασταθέντα μέρη ισχύει η περίοδος εγγύησης της συσκευής. Δεν ευθυνόμαστε για ζημιές ή ελαττώματα στη συσκευή, ή σε μέρη της, που ανάγονται σε εσφαλμένη χρήση ή συντήρηση της συσκευής. Το ίδιο ισχύει για τη μη τήρηση των κανόνων που περιέχονται στο εγχειρίδιό μας οδηγίων ή λόγω της χρήσης μερών ή αξεσουάρ που δεν περιέχονται στο πρόγραμμά μας. Οποιαδήποτε επέμβαση μη εξουσιοδοτημένου από εμάς προσωπικού προξενεί την έκπτωση όλων των δικαιωμάτων της εγγύησης. Η εγγύηση δεν καλύπτει τα αναλώσιμα μέρη, η φθορά των οποίων είναι φυσική συνέπεια της χρήσης της συσκευής.

ΟΛΑ ΤΑ ΚΟΣΤΗ ΠΟΥ ΑΝΑΚΥΠΤΟΥΝ ΣΤΗΝ ΠΕΡΙΠΤΩΣΗ ΑΠΑΙΤΗΣΩΝ ΜΗ ΕΓΚΕΚΡΙΜΕΝΑ Ή ΑΝΑΓΝΩΡΙΣΜΕΝΑ ΣΕ ΕΓΓΥΗΣΗ ΘΑ ΧΡΕΩΝΟΝΤΑΙ.



ΔΙΑΘΕΣΗ

■ Με την ιδιότητα του ιδιοκτήτη μιας ηλεκτρικής ή ηλεκτρονικής συσκευής, ο νόμος (σύμφωνα με την οδηγία 2012/19/UE) σας απαγορεύει να εξαλείψετε αυτό το προϊόν ή τα δικά του ηλεκτρικά αξεσουάρ / ηλεκτρονικά ως οικιακά αστικά στερεά απορρίμματα και σας επιβάλλει αντιθέτως να το απορρίψετε στα κατάλληλα κέντρα συλλογής. Είναι δυνατό να εξαλείψετε το προϊόν κατευθείαν στον αντιπρόσωπο αγοράζοντας ένα καινούριο προϊόν, ισοδύναμο εκείνου που πρέπει να εξαλείψετε.

TANIM VE MONTAJ

A	Motor başlığı
B	ON/OFF Şalterleri motorlar için
C	ON/OFF Şalteri
D	Püskürtme tetiği
E	Filtre (kuru emme)
F	ON/OFF Şalterleri pompalar için
G	Kelepçeler
H	Emme girişi

I	Kazan
L	Esnek hortum
M	Uzatma boruları
O	Halı aksesuarı
P	Döşeme nozulu
T	Deterjan deposu
U	Su hortumu
V	şamandıra

ÖNGÖRÜLEN KULLANIM

- Makina, profesyonel bir kullanım için tasarlanmıştır.
- Sıvı emici ve kuru emici olarak kullanılabilir.
- Kâğıt filtre dolduğunda veya tıkanıldığında tekrar kullanılmaz. Orijinal yedek parça ile değiştirin.
- Bu aygıt özellikle çok ince tozları (0,3 µm'den küçük) süpürmek için kullanıldığında, isteğe bağlı olarak temin edilebilen özel filtreler (Hepa) takılmalıdır.

SEMBOLLER

 **DİKKAT!** Güvenlik nedenlerinden dolayı dikkat edin.

 **ÖNEMLİ**







Optional **MEVCUT İŞE (varsa) : opsiyonel**

 **ÇİFT (VARSA) YALITILMIŞ: Tamamlayıcı yalıtım Uygulamalı temel yalıtımı elektrik çarpması Karşı Korumak için**

 **EMME TÜRBİNİNİN NOMİNAL GÜCÜ**

 **TOPLAM AĞIRLIK**

GENEL UYARILAR

-  **DİKKAT!** Bu elektrik süpürgesi iç mekan kullanımını sadece (IEC60335-2-769:2012).
- **DİKKAT!** Bu elektrik süpürgesi sadece kapalı mekanlarda saklanabilir (IEC60335-2-68:2012).
-  Ambalaj içindekiler, hareketlerinin bilincinde olmayan çocuklar ve diğer kişiler veya hayvanlar açısından tehlike oluşturabilirler (örn. plastik torba). Erişemeyecekleri bir yere koyunuz.
-  Bu el kitapçığında belirtilenden aksine kullanımlar tehlike arz edebileceği için, bunlardan uzak durulmalıdır.
-  Gövdeyi boşaltmadan önce, makineyi kapatınız ve fişi prizden çekiniz.
-  Her kullanım öncesi makineyi kontrol ediniz.
-  Emme ağzını, makina çalışırken göz, ağız ve kulak gibi vücudunuzun hassas organlarına yakın tutmaktan kaçınınız.
-  Aparat, çocuklar veya fiziksel, duymusal veya zihinsel kapasiteleri yetersiz veya uygun şekilde eğitilip bilgilendirilene kadar gerekli deneyim ve bilgisi olmayan kişiler tarafından kullanılmamalıdır.

- ⚠ Çocuklar kontrol altında tutulsalar dahi, aparat ile oynamamalıdır.
- ⚠ Kullanım öncesi, makina her bir parçasına doğru bir şekilde monte edilmelidir.
- ⚠ Prizin makinanın fişine uygun olduğundan emin olunuz.
- ⚠ **Elektrik kablosunun fişini asla ıslak elle tutmayınız.**
- ⚠ **Motor kısmı üzerinde belirtilen gerilim değerinin, makinanın bağlanacağı enerji kaynağının gerilim değerine uygun olduğundan emin olunuz.**
- ⚠ Çalışır vaziyetteki makinaryı, muhafazasız bir şekilde bırakmayınız.
- ⚠ Makina üzerinde herhangi bir müdahalede bulunmadan önce veya makinaryı muhafazasız bir şekilde veya hareketlerinin bilincinde olmayan çocuk veya diğer kişilerin erişebileceği bir yerde bıraktığınız zaman, fişi her zaman prizden çekiniz.
- ⚠ Elektrik kablosunu kullanarak, makinaryı asla çekmeyiniz veya kaldırmayınız.
- ⚠ Makinaryı temizlemek için, suyun içine daldırmayınız veya su fişkırtarak yıkamayınız.
- ⚠ **Nemli ortamlarda (örn.banyo), makina sadece diferansiyel düğme ile donatılmış bir prize bağlanmalıdır. Olası şüpheleriniz için, bir elektrikçiye danışınız.**
- ⚠ **Makinanın kablosu, fişi veya parçalarının zarar görmüş olup olmadığını dikkatli bir şekilde kontrol ediniz. Böyle bir durum varsa, makinaryı kesinlikle kullanmayınız. Fakat onarımı için Yetkili Servise başvurunuz.**
- ⚠ Uzatma kablolarının kullanılacağı zaman, olası su sıçramalarından korunmuş ve kuru zeminler üzerinde ekleme yapıldığından

emin olunuz.

- ⚠ Yürürlükte olan normlara uygun olmayan uzatma hortumları, bağlantı elemanları ve adaptörler kullanılmamalıdır.
- ⚠ Makinanın devrilmesi durumunda, makinanın kapatılmadan önce tekrar kaldırılması tavsiye edilir.
- ⚠ Zararlı çözücü maddeler ve deterjanlar



KURU TEMİZLEME

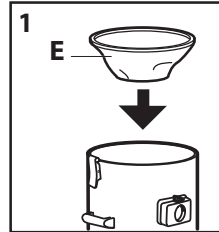



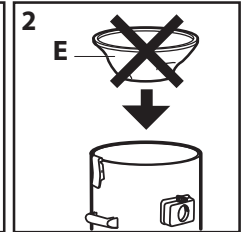



ISLAK TEMİZLEME



kullanmayınız.

- ⚠ Makina her zaman düz zeminler üzerine koyulmalıdır.
- ⚠ Makinaryı sadece düz zeminlerde çekiniz.
- ⚠ Öngörülen kullanıma uygun filtreleri monte etmeden asla çalıştırmayınız.
- ⚠ Makinaryı konteynırdan, lavabodan, su deposundan v.b. su çekmek için kullanmayınız.

-  **Yanıcı, patlayıcı, zehirli veya sağlık için tehlikeli maddeleri çekmeyiniz.**
-  Dışarıya sıvı veya köpük çıkarma halinde, makinayı derhal kapatınız.
-  Bakım ve onarım işleri, her zaman konusunda uzman bir personel tarafından gerçekleştirilmelidir; bozulan parçaların yerine sadece orijinal yedek parçaları takılmalıdır.
-  Üretici firma, makinanın bilinçsiz bir şekilde kullanılması durumunda ve verilen talimatların tam olarak yerine getirilmemesinden doğacak insanlar, hayvanlar veya nesnelere gelecek zararlardan sorumlu tutulamaz.
-  Motor ünitesini **A** filtre deposundan **I**, ayırmadan önce hortumları (**T₁** ve **T₂**) sökün ve bağlantı madallarını **G** gevşetin.
-  Motor ünitesinden **A** depoya giden hortumları **T** çekmeyin.

KURU TEMİZLEME

- Filtreyi **E** kazana otutturun **I**.
- Motoru **A** kazana **I** otutturup kelepçelerle sıkın **G**.
- Esnek hortumu **L** emme girişine bağlayın **H**.
- Uzatmaları **M** esnek hortuma bağlayın daha sonra istenilen aksesuarı bağlayın.
- Makina fişini prize takın.
- ON-OFF şalterini açın **C**.
- Emme işlemini başlatın ve şalterlere basarak 1 yada 2 motor seçenekleri kullanın **B**.

ISLAK TEMİZLEME

- Filtreyi **E** kazadan **I** çıkartın.
- Motor bloğunu **A** kazana **I** yerleştirip bağlantı kelepçelerini **G** takın.
- Esnek hortumu **L** emme girişine **H** takın.
- Esnek hortum **L** ucuna uzatmaları **M** bağlayın.
- Aksesuarları bağlayın (**O** ve **O₁**).

- Kabloyu prize takın.
- ON-OFF şalterini **C** açın.
- Şalterleri **B** kullanarak 1 yada 2 motorla çalışmayı başlatın.

PÜSKÜRTME-VAKUM YIKAMA SİSTEMİ

- Hazırlık:
 - Filtreyi **E** kazandan **I** çıkartın.
 - Kazana deterjan doldurun **T₁**.
 - Motor bloğunu **A** kazana **I** yerleştirip bağlantı kelepçelerini **G** takın.
 - Su hortumlarını (**T₁** ve **T₂**) depoya **T** bağlayın.
 - Esnek hortumu **L** emme girişine **H** bağlayın.
 - Su hortumunun ucunu **U** motor ünitesinde bulunan hızlı bağlantı adaptörüne **A *** takın.
 - Esnek hortum **L** ucuna uzatmaları **M** bağlayın.
 - Hortumları (**U₁** ve **U₂**) klipslerle emniyete alın.
 - En uygun aksesuarı takın.
- Kullanım:
 - Kabloyu prize takın.
 - ON-OFF şalterini **C** açın.
 - Esnek hortumunda uç kısmında yer alan mandala ve şalterlere basın **F**.
 - Esnek hortumun uç kısmında yer alan mandalı bırakın (pompa otomatik olarak kapanacaktır).
 - 1 yada 2 motorla çalışmayı seçmek için şalterleri kullanarak **F**.
 - 1 yada 2 pompayla çalışmayı seçmek için şalterleri kullanın **B**.
 - Temizliğe başlamak için aksesuarı yüzeye yerleştirin esnek hortumu ucundaki mandala basın ve kendine doğru çekin.
 - İşiniz bittiğinde şalterleri **F** ve **B** ayrıca ana şalteri **C** kapatın.
 - Arda kalan deterjanı boşaltmak için esnek hortumun ucunda yer alan mandalı kulla-

nın.

-  Eğer deterjan biterse pompanın zarar görmemesi için şalterleri **F** hemen kapatın.

Şekiller iHin bkz.

- △ Herhangi bir bakım veya temizlik müdahalesini gerçekleştirmeden önce aparatın elektrik şebekesi ile bağlantısını kesiniz.
- Temiz kuru bir bezle makinenin dışında.
- Cihazı taşıma kolundan yukarı kaldırın ve taşıyın.
- kuru ve güvenli çocuklardan uzak yarıda donanımları ve aksesuarları saklayın.

FİLTRENİN TEMİZLİĞİ

Filtreyi sökün

- △ Filtreyi temizleme işlemini gerçekleştirdikten sonra bir sonraki kullanım için uygun olduğundan emin olun. Hasar görmüş ya da yırtık olması durumunda orijinal bir filtre ile değiştirin.

GARANTİ ŞARTLARI

Tüm aparatlarımız özenli denemelerden geçirilir ve yürürlükteki kanunlara uygun olarak fabrikasyon hatalarına karşı (minimum 12 ay) garanti edilirler. Garanti satın alma tarihinden itibaren başlar. Ekipmanın ya da aksamalarının garanti kapsamında onarılması durumunda lütfen satın alma makbuzunu da getirin. Garanti süresi boyunca, kullanıcının kullanım talimatlarımıza uyararak makinayı doğru bir şekilde kullanmasına rağmen, malzeme hatalarından dolayı ortaya çıkabilecek her türlü arızayı yetkili servisimiz tamir edecektir. Garanti işlemi, kararımızca hatalı görülen parçaları yenisi ile değiştirerek veya tamir ederek gerçekleşir. Yenisi ile değiştirilen parçalar bize aittir. Onarım işlemi veya hatalı parçaların yerine yenisinin takılması, makinenin garanti süresini uzatmaz; yeni takılan parçalar için makinenin garanti süresi geçerlidir. Firmamız, makinenin yanlış kullanımından veya bakımından kaynaklanan makinaya veya

parçalarına gelen zarar veya zıyanlardan sorumlu değildir. Aynı durum, kullanım talimatlarımızda yer alan kuralları göz ardı etmek veya tarafımızca imal edilmemiş parça veya aksesuarların kullanımı için de geçerlidir. Tarafımızca yetkilendirilmemiş bir personel tarafından yapılan herhangi bir müdahale, tüm garanti haklarını ortadan kaldırır. Garanti, yıpranmasının makinenin kullanımından doğan doğal bir sonuç olduğu tüketim parçalarını kapsamaz.

YETKİLENDİRİLMEMİŞ VEYA ONAYLANMAMIŞ GARANTİ KAPSAMINDAKİ ŞİKAYETLERDEN KAYNAKLANAN TÜM ÜCRETLER, BORÇ KAYDEDİLİR.



GERİ DÖNÜŞÜM (WEEE)

■ Elektrikli ya da elektronik bir cihaz sahibi olan kişinin bu ürünü ya da elektrikli/elektronik aksesuarlarını ayrılmamış evsel atık olarak atması kanunen yasaktır. (elektrikli ve elektronik cihazların atıkları ile ilgili 2012/19/EU direktifine ve bu direktifi yürürlüğe koyan AB üyesi devletlerin ulusal kanunlarına uygun olarak) Kişi bu ürünleri ücretsiz toplama ve yeniden değerlendirme merkezlerine göndermekle yükümlüdür. Atılacak ürüne benzer yeni bir ürün satın alarak eski ürün direkt olarak dağıtıcıya teslim yoluyla elden çıkarılabilir. Ürünü çevreye atmak hem çevreye hem de insan sağlığına ciddi zarar verebilir. Şekildeki sembol kentsel atık çöp bidonunu temsil etmekte olup cihazın çöpe atılmasını kesinlikle yasaklamaktadır. 2012/19/EU direktifi ve farklı topluluk devletlerinin etkin kararlamelerindeki talimatlara uyulmaması idari açıdan yaptırıma tabidir

ОПИСАНИЕ НА КОМПОНЕНТИ И ИНСТРУКЦИИ ЗА СГЛОБЯВАНЕ (фиг. ①)

- A** - Глава на мотора
- B** - ON/OFF бутон за моторите
- C** - ON/OFF бутон
- D** - Лост - спусък
- E** - Филтър за сухо почистване
- F** - ON/OFF бутони за впръскващите помпи
- G** - Закопчалки – ключалки - кукички

- H** - Вакумен отвор
- I** - Резервоар
- L** - Гъвкав маркуч
- M** - Тръба удължителна
- O** - Аксесоар за килим
- O₁** - Накрайник за твърд под
- P** - Накрайник лапа / дюза
- T** - Резервоар за препарат (**T₁**-**T₂**)
- U** - Маркуч за вода

ПРЕДНАЗНАЧЕНА ЗА УПОТРЕБА

- Системата е предназначена за професионална употреба.
- Машината е предназначена за сухо и мокро почистване.
- Хартиения филтър не може да се използва отново след като веднъж е бил напълнен. Сменете го с нов оригинален.
- Използването на машината с много фин прах (с размер по-малък от 0,3 µm), изисква употребата на специфични филтри, които са опция към машината (HEPA- код 5.212.0034).
- При неспазване на горепосочените препоръки е възможно гаранцията на машината да не бъде уважена.

ПРЕДНАЗНАЧЕНА ЗА УПОТРЕБА

 **Внимание !** Важно е да се следва внимателно тази бележка.

 **Важно**

 **Optional IF** : ако са налични

 **Двойно изолиран /IF ако са налични** : допълнителна изолация към базовата за защита от електрически удар при срыв в основната изолация.

БЕЗОПАСНОСТ

Основни правила

Внимание !

• **Внимание !** Допуска се прахосмукачката да работи да се само в затворени помещения (IEC60335-2-769:2012).

• **Внимание !** Допуска се съхраняването на прахосмукачката само в закрити помещения (IEC60335-2-68:2012).

 **!** Компонентите съдържащи се в опаковката (ако са от найлон) могат да бъдат опасни, пазете ги от контакт с деца и животни.

 **!** Употребата на машината не по предназначение може да бъде опасна и трябва да се избягва.

 **!** Винаги използвайте допълнителния контакт на машината по предназначение упоменато в инструкцията.

 **!** Преди да изпразвате резервоара на машината изключете машината от контакта.

 **!** Винаги проверявайте уреда преди употреба.

 **!** Всмукателната тръба трябва да се пази далеч от тялото, особено от деликатни части като очите, ушите и устата.

 **!** Машината не трябва да се експлоатира от деца или хора с намалени физически или психически способности или без съответните умения за употреба на машината.

 **!** Да не се допуска употреба от деца.

 **!** Окомплектовката трябва да бъде правилно поставена преди употреба.

 **!** Никога не пипайте машината с мокри или влажни ръце.

 **!** Проверете дали волтажа на машината съответства с този на електрическата мрежа.

 **!** Тази машина не е предназначена за събиране на опасен за здравето прах или възпламеними вещества (като жар, пепел и сажди).

⚠ Не оставяйте машината без надзор по време на употреба.

⚠ Никога не предприемайте каквито и да било действия по поддръжка на машината, без да я изключите от захранването.

⚠ Захранващият кабел не трябва да се използва за дърпане или вдигане на машината.

⚠ Никога не потапяйте и не пръскайте машината директно с вода, за да я почистите.

⚠ Когато използвате машината във влажни помещения като бани винаги включвайте в подходящ контакт.

⚠ Периодично проверявайте кабела и машината за повреда. Ако откриете повреда не включвайте машината, а потърсете специализиран сервиз.

⚠ Ако захранващият кабел е повреден, трябва да бъде подменен от оторизиран сервиз.

⚠ Ако се налага използването на електрически удължител го разположете върху суха повърхност и далеч от вода.

⚠ Преди да смучете вода се уверете, че поплавката на машината работи коректно. Когато резервоара се напълни с вода, поплавката се затваря и машината спира да работи. Изключете машината от захранването и изпразнете резервоара. Често почиствайте поплавката на машината и тествайте за повреда.

⚠ Ако течност или пяна излязат извън машината, изключете незабавно от захранването.

⚠ Машината не е предназначена да издърпва течности от контейнери, туби и резервоари.

⚠ Да не се използват агресивни препарати и химикали.

⚠ Сервиз и поддръжка трябва да се прилага само от оторизиран сервиз. Винаги използвайте оригинални резервни части.

⚠ Производителя не носи отговорност за щети причинени от действия извън посочените инструкции.

⚠ 42 Машината трябва винаги да бъде в хоризонтална позиция.

⚠ 43 Дръжте машината върху равни повърхности.

⚠ 44 Не използвайте машината без подходящ филтър

⚠ ВАЖНО: Преди да отстранявате блока на моторите **A** от резервоара **I**, първо отстранете маркучите **T₁** и **T₂** и откопчайте закопчалките **G**.

⚠ ВАЖНО: Не дърпайте водните маркучи,

които водят от мотора **A** към резервоара **T**.

УПОТРЕБА

(Виж фиг. ②③④)

СУХО ПОЧИСТВАНЕ

- Сложете филтър **E** в резервоар **I**.
- Закопчайте главата на мотора **A** към резервоар **I** с двете странични закопчалки **G**.
- Монтирайте гъвкавия маркуч **L** в отвора на резервоара **H**.
- Монтирайте удължението **M** към края на гъвкавия маркуч **L** и свържете с най-подходящия аксесоар.
- Свържете с контакта.
- Включете осветения ключ **C** - ON/Off
- Започнете почистването / всмукването като изберете на 1 или 2 мотора като натискате бутони **B**.

МОКРО ПОЧИСТВАНЕ

- Отстранете филтър **E** от резервоар **I**.
- Закопчайте главата на мотора **A** към резервоар **I** с двете странични закопчалки **G**.
- Монтирайте гъвкавия маркуч **L** в отвора на резервоара **H**.
- Монтирайте удължението **M** към края на гъвкавия маркуч **L**
- Свържете с най-подходящия аксесоар **O** - **O₁**.
- Свържете с контакта.
- Включете осветения ключ **C** - ON/Off
- Започнете почистването / всмукването като изберете на 1 или 2 мотора като натискате бутони **B**

ПРАНЕ - ЕКСТРАКЦИЯ

- Подготовка:
- Отстранете филтър **E** от резервоар **I**.
- Налейте препарат /подходящ за целите, ниско-пенлив/ в резервоар **T₁**.
- Закопчайте главата на мотора **A** към резервоар **I** с двете странични закопчалки **G**.
- Монтирайте водните маркучи **T₁**-**T₂** към резервоар **T**.
- Монтирайте гъвкавия маркуч **L** в отвора на

резервоара **H**.

- Монтирайте края на водния маркуч **U** към бързата връзка на конектора на главата на мотора **A***.
- Монтирайте удължението **M** към края на гъвкавия маркуч **L**.
 - Подсигурете маркучите **U₁** - **U₂** със скобите.
- Свържете с най-подходящия аксесоар.
- Операция:
 - Свържете с контакта.
 - Включете осветения ключ **C** - ON/Off
 - Натиснете спусъка – лоста и двата бутона **F** изберете работа на 1 или 2 мотора.
 - Отпуснете спусъка /и помпата автоматично ще спре/.
 - Използвайте бутони **F**.
 - Използвайте бутони **B** за да включите 1 или 2 помпи.
 - За да започнете почистването, сложете аксесоара върху третираната повърхност, натиснете спусъка и придвижете по посока към Вас.
 - Когато приключите, изключете бутони **F** и **B** и главния ключ **C**.
 - Използвайте спусъка, натискайки го да дренирате и изкарате останалия препарат.
- ⚠ **ВАЖНО:** Ако изтича препарат, изключете бутони **F** незабавно, за да избегнете повреда на помпите.

ГРИЖА И ПОДДРЪЖКА

(Виж фиг.⑤)

Системата не изисква специална поддръжка.

⚠ Машината трябва да се подлага на грижи и поддръжка само при изключен от захранването кабел.

- Почиствайте външната част на машината със суха кърпа.
- Премествайте машината само чрез дръжки върху капака, не чрез дърпане за кабела или маркуча.
- Съхранявайте машината и аксесоарите на сухо място, далеч от деца.

ГАРАНЦИОННИ УСЛОВИЯ

Всички машини с марка LAVOR са подложени на строги тестове и са защитени от производствени дефекти според действащите изисквания в законовия срок (минимум 12 месеца). Гаранцията е валидна от деня на закупуване на машината. При необходимост от ремонт или поддръжка, приложете гаранционната

карта към машината. По време на гаранционния период нашия сервиз ще поправи възникналите малфункции, при неспазване на инструкцията може да откаже гаранция. Дефектирани части се подменят с нови, като подменените остават наша собственост. Подмяната или поправката не удължава гаранционния срок. Части и аксесоари, които подлежат на износване не са обект на гаранция - гумени части, филтри, аксесоари и аксесоари, които са опция към машината. Инцидентна повреда, причинена от транспорт или небрежно третиране, неправилно свързване или повредена инсталация не са предмет на гаранцията. Почистване, на който и да било от компонентите, също не подлежи на гаранционно обслужване, както запушването на дюзи и филтри от варовикови наслоявания. Всички разходи по повод на извършен ремонт, при който повод за възникването му е неправилна употреба или ремонт от неоторизирани лица, и други изключващи се от гаранцията, ще бъдат фактурирани на купувача.

РЕЦИКЛИРАНЕ /WEEE/

 Като собственик на електрическо или електронно оборудване, законът (според директива на ЕС 2002/96/ЕС от 27.01.2003) забранява изхвърлянето на тези продукти или техните електрически или електронни аксесоари на общински сметища и задължава използването на специално обозначени места за рециклиране. Продукта може да бъде върнат на производителя, когато предстои закупуване на нов. Новия продукт трябва да е еквивалент на изхвърления / върнатия.

Акустично налягане L_{pa} 74 db (A)

ОПИСАНИЕ ПЫЛЕСОСА. СБОРКА И ПОДГОТОВКА К РАБОТЕ (см. рис. ①)

Комплекующие, обозначенные символом* являются опциональными.

- A** Корпус двигателя
- B** ВКЛ\ВЫКЛ выключатель (1-2 турбин)
- C** ВКЛ\ВЫКЛ (I)(O)
- D** рычаг крана
- E** Фильтр (сухая уборка)
- F** ВКЛ\ВЫКЛ насос
- G** Разъем для подсоединения шланга

- H** Фиксирующие защелки
- I** Бак
- L** Гибкий шланг
- M** Трубка
- O** Вставка для сухой уборки (ковер)
- O₁** Вставка для уборки жидкостей (скольжению)
- P** Малая щетка, для чистки обивки
- T** Бак моющего (T₁-T₂)
- U** Трубка (уборка жидкостей)

ИСПОЛЬЗОВАНИЕ ОБОРУДОВАНИЯ:

- Профессионального использования. И может применяться как для сухой так и для влажной уборки..
- И может применяться как для сухой так и для влажной уборки.
- не используйте свое полное или засорения фильтра. замените его новым оригинальным фильтром.
- Если оборудование будет использоваться для сбора мелкодисперсной пыли (размер менее чем 0.3 μm), то поставляемый с оборудованием фильтр будет требовать очистки более часто. В некоторых случаях является целесообразным использовать поставляемый как опция HEPA –фильтр. (Hera-cod. 5.212.0034).

техническая характеристика

(см. наклейка над устройством)

СИМВОЛЫ



ВНИМАНИЕ! Для обеспечения безопасности будьте внимательны



ВАЖНО



ЕСЛИ ЕСТЬ - ПРИ НАЛИЧИИ



ДВОЙНАЯ ИЗОЛЯЦИЯ (если имеется): служит дополнительной защитой от электрической изоляции.

Правила по безопасности Общие правила:



- **ВНИМАНИЕ!** Используйте только внутри помещений (IEC60335-2-769:2012).
- **ВНИМАНИЕ!** Храните пылесос только внутри помещений.(IEC60335-2-68:2012).

- △1. Компоненты, используемые для упаковки продукции (например, пластиковые мешки), представляют опасность. Храните их в недоступном месте для детей и животных.
- △2. Пользователь данного оборудования должен быть хорошо проинструктирован по правилам эксплуатации и безопасной работы.
- △3. Использование данного оборудования в целях, не предусмотренных данным руководством, представляет опасность. Не используйте данное оборудование не по назначению.
- △4. Используйте розетку для подсоединения электроинструмента только в тех целях, которые указаны в данном руководстве по эксплуатации.
- △5. Перед очисткой и опустошением бака выключите пылесос и отсоедините сетевой кабель от питающей сети.
- △6. Перед каждым применением проверяйте пылесос на наличие повреждений.
- △7. Всасывающая насадка должна находиться на расстоянии от тела; запрещается приближать насадку к глазам, ушам и рту.
- △8. Данное оборудование не должно использоваться детьми или людьми с ограниченными физическими, сенсорными или психическими возможностями; а также людьми с отсутствием необходимого опыта и знаний без должного руководства или до получения соответствующих инструкций.

- ⚠9. Детям запрещается играть с данным оборудованием.
- ⚠10. Перед началом эксплуатации убедитесь, что оборудование было собрано правильно.
- ⚠11. Убедитесь, что параметры сетевой розетки соответствуют параметрам оборудования
- ⚠12. Никогда не дотрагивайтесь до штепселя влажными руками!
- ⚠13. Убедитесь, что напряжение электрической сети соответствует напряжению, указанному на идентификационной табличке аппарата.
- ⚠14. Данное оборудование не предназначено для уборки опасной для здоровья пыли или огнеопасных/взрывоопасных веществ (таких как зола, сажа и т.д.).
- ⚠15. Во время работы никогда не оставляйте оборудование без присмотра.
- ⚠16. Никогда не проводите операции по сервисному обслуживанию оборудования, предварительно не отключив его и не отсоединив от питающей сети. Не оставляйте оборудование в местах, доступных для детей или людей с ограниченными физическими или психическими возможностями.
- ⚠17. Не тяните за сетевой кабель, чтобы поднять оборудование или сдвинуть его с места.
- ⚠18. Данное оборудование нельзя мыть, погружая в воду, или непосредственно под струей воды.
- ⚠19. При использовании оборудования во влажных помещениях (например, ванных комнатах) убедитесь, что розетка оснащена устройством защитного отключения и заземлением. Если Вы сомневаетесь, проконсультируйтесь с электриком.
- ⚠20. Периодически проверяйте сетевой кабель на наличие повреждений. При обнаружении повреждений дальнейшая эксплуатация оборудования запрещается. Обратитесь в авторизованную ремонтную мастерскую.
- ⚠21. Сетевой кабель должен заменяться только производителем или квалифицированными специалистами авторизованного сервисного центра.
- ⚠22. При необходимости использовать удлинитель убедитесь, что он расположен на сухой поверхности, вдали от воды.
- ⚠23. Для уборки жидкостей предварительно проверьте соответствующие функции пылесоса и ограничителя уровня жидкости. Если во время уборки жидкостей бак заполнится полностью, то сработает ограничитель и работа пылесоса прекратится. В этой ситуации необходимо выключить пылесос и опустошить бак. Рекомендуем регулярно чистить ограничитель и проверять его на наличие повреждений.
- ⚠24. Если пылесос опрокинулся, то поднимите его

перед тем, как выключить.

- ⚠25. Если из вытяжки (выходного отверстия) пылесоса начала выходить пена или жидкость, немедленно выключите его.
- ⚠26. Запрещается использовать данное оборудование для вытяжки воды из емкостей, туалетов, труб и т.д.
- ⚠27. Не используйте агрессивные растворители или агрессивные моющие средства.
- ⚠28. Сервисное обслуживание и ремонт должны проводиться только в авторизованной сервисной мастерской. Для ремонта должны использоваться только оригинальные запасные части от производителя.
- ⚠29. Производитель не берет на себя ответственность за повреждения или травмы, причиненные людям, животным или имуществу из-за неправильного использования оборудования или из-за нарушения правил эксплуатации.
- ⚠42 устройство всегда должны быть размещены на плоских поверхностях.
- ⚠43 Прицепное устройство только на плоских поверхностях.
- ⚠44 НИКОГДА НЕ ИСПОЛЬЗУЙТЕ ПЫЛЕСОС БЕЗ ФИЛЬТРОВ!
- 🔧 Перед снятием турбинного блока (A) с бака (I) извлеките трубку (T₁ e T₂) и расстегните замки (G)
- 🔧 Не тяните на себя водяные шланги, которые ведут от турбинного блока (A) к баку (T).

Управление

Сухая чистка (см. рис. ②③④)

- Установите фильтр (E) в бак (I).
- Поместите турбинный блок (A) на бак (I) и застегните замки (G)
- Вставьте вакуумный шланг (L) в вакуумное отверстие (H)
- Разместите удлинительные трубки (M) на конце гибкого шланга (L) и присоедините наиболее подходящие аксессуары.
- Подсоедините пылесос к подходящей сетевой розетке (C).
- Начните работать, нажав выключатель (B).

ASPIRAZIONE LIQUIDI

- удалять фильтр (E) в бак (I).
- Установите пеногаситель (C) на направляющую в турбинном блоке (A).
- Поместите турбинный блок (A) на бак (I) и застегните замки (G)
- Вставьте вакуумный шланг (L) в вакуумное

- отверстие (Н)
- Разместите удлинительные трубки (М) на конце гибкого шланга (L).
- и присоедините наиболее подходящие аксессуары (О е О₁).
- Подсоедините пылесос к подходящей сетевой розетке.
- нажав выключатель света С.
- Начните работать, нажав выключатель В (1-2 турбин).

ЧИСТКА С ПОДАЧЕЙ МОЮЩЕГО РАСТВОРА

- ПОДГОТОВКА:
 - снять фильтр Е.
 - Залейте моющий раствор в бак для жидкости Т₁.
 - Поместите турбинный блок (А) на бак (I) и застегните замки (G).
 - Перед снятием турбинного блока (А) с бака (I) извлеките трубку (Т₁ е Т₂) и расстегните замки (G)
 - Вставьте вакуумный шланг (L) в вакуумное отверстие (Н)
 - Вставьте штуцер гидравлической трубки (U) в соединительное гнездо на турбинном блоке (А) ✱.
 - Разместите на конце вакуумного шланга (L), соедините удлинительными трубками (М).
 - Пристегните трубки (U₁ и U₂) с помощью прилагаемых клипс.
 - подключении аксессуара, который подходит.
- РАБОТА
 - Подсоедините пылесос к подходящей сетевой розетке.
 - нажав выключатель света С.
 - Нажмите курок и на оба выключателя (F и В).
 - Отпустите рычаг кран (насосы автоматически остановятся.)
 - Выберите 1 или 2 насосов с переключателями F.
 - Работает 1 или 2 двигателя с переключателями В.
 - Мыть, лежит на поверхности и аксессуар, нажмите рычаг кран, потяните на себя.
 - После завершения операции, нажмите выключатели (F) и (В) и выключатель света С
 - нажимая на курок, регулируйте подачу моющего раствора.

 В отсутствие детергента, выключить переключатели F: Насосы могут быть повреждены в течение короткого времени.

ОБСЛУЖИВАНИЕ И УХОД

(см. рис. 5)

Данное оборудование не требует специального обслуживания.

- При проведении работ по обслуживанию оборудования всегда отключайте его от источника питания путем отсоединения штепселя от розетки.
- Протрите корпус и внешние части пылесоса сухой тканью.
- Переносите пылесос только за специальную ручку, расположенную над корпусом двигателя.
- Храните оборудование в сухом месте, недоступном для детей.

УСЛОВИЯ ГАРАНТИИ

Данное оборудование прошло все необходимые тесты в соответствии с действующими нормами на обнаружение производственных дефектов. Гарантийный срок начинается с даты продажи оборудования пользователю.

Гарантия НЕ распространяется на:

- Детали, вышедшие из строя вследствие естественного износа.
- Резиновые части, угольные фильтры, аксессуары.
- Случаи повреждения оборудования в ходе транспортировки, неправильной эксплуатации, неправильной установки.
- Операции по очистке оборудования: забитые фильтры, известковый налет и т.д.

УТИЛИЗАЦИЯ

 В соответствии с действующими нормами (директива ЕС 2002/96/ЕС от 27.01.03) запрещается утилизировать данный продукт или его электрические/электронные компоненты наряду с обычными твердыми отходами. Утилизация должна проводиться в соответствии с действующим законодательством

УРОВЕНЬ ШУМА: LPA = 74 DB (A)

		<p>إدخال الأنبوب المحتوي على المادة في خزان (تي) وضع الأنبوب اللين (ل) في قم الشفط (ه) تثبيت نهاية الأنبوب المحتوي على المادة (أو) في الربط السريع الموجود على الرأس (أ) إدخال في نهاية الأنبوب اللين (ل) الملحق (ع) أو التمديدات (م) مع ملحقاتها (O و O1) تثبيت الأنابيب (U1) و (U2) بالشرطة الحدة لذلك</p> <p>الإستخدام :</p> <ul style="list-style-type: none"> ❖ توصيل الجهاز بأخذ مناسبة ❖ اضغط على رافعة صنوبر وعلى المفتحين (ف) و (ب) ❖ لإجراء الغسيل وضع الملحق في اتصال مع السطحية واسحب قبضة الصنوبر (د) مع الضغط عليه . ❖ بمجرد الانتهاء من ذلك ، ضع التبدليل (واو) و (ب) إلى الموضع إيقاف ❖ شغل مقبض صنوبر لإخلاء المنظفات المتبقية . <p>لا تترك المضخة بدون منظفات في الخزان أو بدون أن تخرج المنظفات لأكثر من 5 دقائق لتجنب إلحاق ضرر بالمحرك .</p> <p>في حالة شادة فإن مضخة المنظفات ، محمية بواسطة محول حراري. وعندما يحدث هذا فإن المضخة توقف وتوزع مواد التنظيف حتى ولو كان المحول مشتعلا. في هذه الحالة يجب إيقاف المبدل والسماح بتبريد المضخة. وإذا استمر الجهاز الحراري إضفاء المضخة، عليك التشاور مع مركز للمساعدة</p> <p>CONDIZIONI DI GARANZIA</p> <p>شروط الضمان</p> <p>قد مرت لدينا كافة أبحاثنا على اختبارات مكثفة وتحت الضمان عن أي عيوب التصنيع وفقا للمعايير الحالية (الحد الأدنى 12 شهرا) . الضمان يسري من تاريخ تسليم الجهاز ، بعد تقديم بطاقة الصندوق أو وصل أو فاتورة شراء أو دليل آخر أو إذا استوجب تسليم جهازك أو التوايح للإصلاح ينبغي إرفاق نسخة من بطاقة الصندوق أو الفاتورة ، خلال فترة الضمان يقوم مركز المساعدة للصانع بالإصلاحات الضرورية في حالة سوء استخدام الجهاز يمكن أن يعزى إلى خلل في الصنع وليس إلى استعمال غير مطابقة للتعليمات الواردة في التعليمات المرفقة مع الجهاز. الضمان ينص على إصلاح أو استبدال القطع التي كانت الشركة المصنعة قد وضعت الجيب لنفسها. القطع المستبدلة تبقى في ملك الشركة المصنعة. إصلاح أو استبدال القطع التالفة لا تمدد فترة الضمان المطبقة على الجهاز ، وعلى اللوازم وتبقى مطبقة الضمانة على الجهاز.</p> <p>الصانع لا يتحمل أي مسؤولية عن الأضرار أو خلل في الجهاز أو جزء منها ، بسبب عدم الامتثال للتعليمات ، والصيانة غير لائقة للجهاز ، وعدم الامتثال للمعايير وللتوصيات الواردة في دليل التقنية المتوفرة مع الجهاز أو عن طريق استخدام قطع الغيار لوزام الأخرى لم تقدم من قبل الشركة المصنعة</p> <p>إن أي تدخل على الجهاز الذي أنلى به شخص غير محول من قبل الشركة المصنعة باطله الضمان.</p> <p>الضمان لا يغطي أجزاء تخضع لارتداء أثناء التشغيل العادي للجهاز. جميع التكاليف المتعلقة بطلبات المساعدة بموجب ضمانات غير المقبولة من قبل الشركة المصنعة لأنه لا يستجيب للشروط المتطلبه لهذا الغرض ستكون جميع المصاريف على كاهل الزبون.</p> <p>SMALTIMENTO</p> <p>إقصاء</p> <p>التنسيق (التوجيه الأوروبي EC/ 96/2002 تاريخ 27 يناير 2003 حول نفايات المعدات الكهربائية والإلكترونية DEEE والتشريعات الوطنية للدول الأعضاء في الاتحاد الأوروبي تظهر ذلك) يمنع على مالك جهاز كهربائي أو إلكتروني رمي هذا الأخير أو مكوناته ولوازمه الكهربائية / الإلكترونية مختلطة مع النفايات المنزلية. يرجى تسليم المعدات المستخدمة لنقاط الجمع المجاني المشار إليها</p>																								
Page 10	Col D-bas	<p>مستوى ضغط الصوت : LnA74 db (A)</p> <p>CERTIFICATO DI CONFORMITA</p> <p>شهادة المطابقة</p> <table border="0"> <tr> <td>الشركة الأتية:</td> <td>EN 60335-1,</td> <td></td> </tr> <tr> <td>لاهور: شارع ج.ف</td> <td>EN 60335-2-2,</td> <td>كينيدي، 12 إيطاليا</td> </tr> <tr> <td>46020 بيكونيكا (م ن)</td> <td>EN 60335-2-69,</td> <td></td> </tr> <tr> <td>تشهد تحت مسؤوليتها أن</td> <td>EN 62233:2008,</td> <td>الألية:</td> </tr> <tr> <td>منتوج: شفاطة الماء</td> <td>EN 55014-1:2006+A1:2009</td> <td>والغبار</td> </tr> <tr> <td>نموذج: زوس دومينو 53</td> <td>EN 55014-2:1997+A1:2001+A2:2008</td> <td></td> </tr> <tr> <td>مطابقة للتعليمات</td> <td>EN 61000-3-2:2006+A1:2009+A2:2009.</td> <td></td> </tr> <tr> <td></td> <td>EN 61000-3-3:2008.</td> <td></td> </tr> </table> <p>والتعديلات</p> <p>والتعديلات المتتالية</p> <p>ب بيكونيكا في 05.05.2014</p> <p>جياكارلو لانغريدي مدير عام</p>	الشركة الأتية:	EN 60335-1,		لاهور: شارع ج.ف	EN 60335-2-2,	كينيدي، 12 إيطاليا	46020 بيكونيكا (م ن)	EN 60335-2-69,		تشهد تحت مسؤوليتها أن	EN 62233:2008,	الألية:	منتوج: شفاطة الماء	EN 55014-1:2006+A1:2009	والغبار	نموذج: زوس دومينو 53	EN 55014-2:1997+A1:2001+A2:2008		مطابقة للتعليمات	EN 61000-3-2:2006+A1:2009+A2:2009.			EN 61000-3-3:2008.	
الشركة الأتية:	EN 60335-1,																									
لاهور: شارع ج.ف	EN 60335-2-2,	كينيدي، 12 إيطاليا																								
46020 بيكونيكا (م ن)	EN 60335-2-69,																									
تشهد تحت مسؤوليتها أن	EN 62233:2008,	الألية:																								
منتوج: شفاطة الماء	EN 55014-1:2006+A1:2009	والغبار																								
نموذج: زوس دومينو 53	EN 55014-2:1997+A1:2001+A2:2008																									
مطابقة للتعليمات	EN 61000-3-2:2006+A1:2009+A2:2009.																									
	EN 61000-3-3:2008.																									

		<p>الأطفال، حتى في ظل الرقابة الأبوية ، لا يمكن يمكنهم اللعب بالمنتج. قبل الاستخدام، يجب تثبيت الجهاز بشكل صحيح في مجمله. تأكد من أن منفذ يتوافق مع مواصفات الجهاز. لا تلمس المكونات بأيدي رطبة. مراقبة أن قيمة الضغط المشار في مجموعة المحرك توافق مصدر الطاقة الذي يعني ربط هذا الجهاز. عدم ترك الجهاز مشغلاً بدون حراسة. دائماً إزالة الفيتش من مأخذ التيار قبل القيام بأي تدخل مهما كان نوعه على الجهاز أو إذا بقي هذا الأخير بدون حراسة أو في تناول الأطفال أو الأشخاص الذين ليسوا مسؤولين عن أعمالهم .</p>
Page 12	Col. G	<p>عدم سحب أو رفع الجهاز باستخدام الحبل الكهربائي . عدم زج الجهاز في الماء للتنظيف ولا غسله برمي من الماء. إذا استوجب استخدام الجهاز في غرف رطبة (على سبيل المثال في الحمام) لا تصلوه إلا بمواخذ أنتوية محماة بالآلة فاصلة فارقة وفي حالة شك، يجب استشارة كهربائي مرخص . التأكد بعناية إن كان الحبل الكهربائي والفيتش و الأجزاء المنفصلة للجهاز ليست مصابة بأضرار وفي مثل هذه الحالة عدم استعمال الجهاز ولكن الاتصال بمصلحة الخدمة بعد البيع من أجل إصلاحه. في حالة استخدام حبل التمديد الكهربائي، يجب التأكد أن هذه الإضافة تكون على الأسطح اليابسة ومحماة من مرامى الماء المحتملة. يحظر مديد الأسلاك وربط العناصر والمحوالات لا تتفق مع المعايير في حالة تفريغ ينبغي رفع الجهاز قبل إيقاف تشغيله إيقاف تشغيل الجهاز فوراً في حال تنفخ السائل أو الرغوة. لا تستخدم المنظفات أو المنظفات القاسية. يجب دائماً أن يكون الجهاز في وضع على الأسطح المسطحة اسحب الجهاز فقط على الأسطح المسطحة لا تستخدم الجهاز بدون فلتز قبل تثبيته للاستخدام المقصود عدم استخدام الجهاز لامتنصص صهاريج المياه، والمصارف، والأحواض وما إلى ذلك. عدم إفراغ مواد قابلة للاشتعال (مثل الرماد من الموقد أو السناج) ، متفجرة أو سامة أو مضررة للصحة. إيقاف تشغيل الجهاز في حالة التخلص من النفايات السائلة أو الرغوة . يجب إجراء صيانة وإصلاح الأجزاء المعطوبة من قبل أشخاص متخصصة وتعرضها غير أصلية . الصانع لا تتحمل أية مسؤولية عن الأضرار التي تلحق الأشخاص أو الحيوانات أو الأشياء نتيجة لعدم الامتثال لهذه التعليمات ، أو إذا تم استخدام الجهاز بطريقة غير طبيعية</p> <p style="text-align: center;">متصاص الغبار امتصاص السوائل</p> <p>قبل إزالة الرأس (A) خزان الغبار / الأوساخ (I) ، إزالة خرطوم (T) وتحرير (D) السنابير. اسحب على الاتنابيب الهيدروليكية التي تسمى من رأس المحرك (A) إلى الخزان T.</p> <p>شفط الغبار وضع المصفي في محله (هـ) في خزان الغبار / الأوساخ (I) تركيب رأس الشفط (أ) على خزان الغبار / الأوساخ (I) وتشديد باستخدام خطاطيف (ع) وضع الأنبوب اللين في محله (ل) في قم الشفط (ه) إدخال في نهاية الأنبوب اللين (د) الامتدادات (م) ثم إيصال التابع الأحسن ملائمة ربط الجهاز بمأخذ الكهرباء المناسب . تفعيل الشفط بالضغط على المفتاح (باء)</p> <p style="text-align: right;">شفط السوائل</p> <p>وضع المصفي في محله (ج) تحت الرأس (أ) تثبيت رأس الشفط (أ) على خزان الغبار / الأوساخ (I) وتشديد باستخدام خطاطيف (ع) وضع الأنبوب اللين (ل) في قم الشفط (ه) إدخال في نهاية الأنبوب اللين (د) الامتدادات (م) ثم إيصال التابع الأحسن ملائمة ربط الجهاز بمأخذ الكهرباء المناسب تفعيل الشفط بالضغط على المفتاح (باء)</p> <p style="text-align: right;">الغسيل بنظام الحقن استخراج •التحضير :</p> <p>وضع المصفي في محله (ج) تحت الرأس (أ) صب المنظفات في دبابة أو الخزان (تي) تثبيت رأس الشفط (أ) على خزان الغبار / الأوساخ (I) وتشديد باستخدام خطاطيف (ع)</p>

Page 1		الحقن / الاستخراج -شفاطة الماء والغبار		
Page 1	marge	انتباه: اقرأ التعليمات بكامل العناية قبل الاستعمال		
Page 2	centre	نظام وقائي للتيارات استاتيكية من سلسلة في الآليات بمخوئى من إنوكس		
Page 2	haut	انتباه: تصميمات الأجهزة الميئية ائناه هي محض إرشادية		
Page 3	haut	تعليمات التركيب		
Page 4	centre	13	الصفحة	الوصف والتركيب
		13	الصفحة	استعمال موحد
		13	الصفحة	تعليمات عامة
		15	الصفحة	شفط الغبار
		15	الصفحة	شفط السوائل
		15	الصفحة	الغسيل بواسطة نظام الحقن والاستخراج
		15	الصفحة	شروط الضمان
		16	الصفحة	الإقصاء
		16	الصفحة	مستوى الضغط الاكوسيتيكي
		16	الصفحة	شهادة المطابقة
37	الصفحة	كيت التفريغ		
Page 11	haut	DESCRIZIONE E MONTAGGIO		
		الوصف والتركيب		
		A	رأس محرك	
		B	مقاطع محركات	
		C	مقاطع (مقاطع)	
		D	رافعة صنوبر	
		E	فلتر (شفط الغبار)	
		F	محولات المضخات	
		G	خطافات إغلاق الرأس / دن	
		H	واصل الجذب	
		I	دن	
			L	خرطوم
			M	أنبوب المد
			O	مكشطة السجاد
			P	مكشط لجذب السوائل
			T	خزان مادة التنظيف
			U	الأنابيب الهيدروليكية
		USO STANDARD		
		يرصد هذا الجهاز لاستعمال مهني		
		هذا الجهاز مخصص لسف الأوساخ المبللة واليابسة		
		الفلتر الورقي بعد امتلائه وتعبئته لا يمكن إعادة استعماله مع فلتر أصلي		
		استخدام الجهاز في الاتصال مع الغبار خاصة الناعم (أقل من 0.3 ملم) يتطلب اعتماد المرشحات الخصوصية المزودة كخيار (هيبا)		
Page 11	Col.G	AVVERTENZE GENERALI	تعليمات عامة	
		.يسمح بتخزين الشفاطة في الحجرات الداخلية فقط (IEC60335-2-68:2012)(IEC60335-2-769:2012).		
		مكونات التعبئة والتغليف والمكونات يمكنها أن تشكل مخاطر محتملة (مثلا: كيس من البلاستيك) التي يجب أن تبقى بعيدا عن متناول الأطفال وغيرهم من الأشخاص أو الحيوانات ليست مسؤولة عن أفعالها.		
		أي استخدام آخر مما هو مذكور في هذا التليل يمكن أن يكون الخطر الذي يمكن تجنبه.		
		قبل تفريغ الصهريج ، إيقاف وفصل التيار عن المقبس.		
		التحقق من المعدات قبل كل استعمال		
		عند ما تكون الآلية مشغلة، فإنه يجب تجنب وضع مدخل الجذب بالقرب من جزء حساس من الجسم مثل العين والقدم والأذن.		
Page 11	COL.D	لا يمكن استخدام المنتج من قبل الأطفال أو أشخاص آخرين محدودي القوة البدنية والحسية أو العقلية، أو من طرف أشخاص ليست لهم الخبرة و / أو السيطرة على تصرفاتهم وذلك يبقى ساري المفعول إلى أن يتم تعليم وتكوين هؤلاء الأشخاص.		

POPIS A NÁVOD K MONTÁŽI

A	Hlava motoru
B	Vypínače motorů
C	Hlavní vypínač
D	Pákový kohout
E	Filtr (suché vysávání)
F	Vypínače čerpadel
G	Upínací přezky hlavy/nádrže
H	Sací otvor

I	Nádrž
L	Flexi hadice
M	Prodlužovací hadice
O	Příslušenství na koberce
O₁	Příslušenství na podlahy (zasouvací díl)
P	Hubice na čalounění
T	Nádržka s čistícím prostředkem
U	Hydraulická hadice
V	Plovák

ZAMÝŠLENÉ POUŽITÍ

- Tento stroj je určen pro komerční použití, např. v hotelích, školách, nemocnicích, továrnách, obchodech, kancelářích a půjčovnách.
- Může být použit na mokré i na suché vysávání.
- Papírový filtr, pokud je jednou naplněn nebo ucpan, nelze ho znovu použít. Vyměňte ho za nový originální filtr.
- Použití přístroje na vysávání obzvláště jemného prachu (rozměr menší než 0,3 µm) vyžaduje speciální filtr (Hepa), které nejsou součástí standardní výbavy.

Symbols

 **POZOR!** Věnujte pozornost tomuto upozornění z bezpečnostních důvodů.

 **UPOZORNĚNÍ**







Optional **POKUD JE K DISPOZICI**

 **Dvojitá izolace (POKUD JE K DISPOZICI):** je to doplňková ochrana elektrické izolace.

 **VÝKON MOTORU SÁNÍ**

 **HMOTNOST**

OBCENÁ UPOZORNĚNÍ

-  **POZOR!**
 - **POZOR!** Vysavač se smí používat pouze v interiérech (IEC60335-2-769:2012).
 - **POZOR!** Vysavač se smí skladovat pouze ve vnitřních prostorech (IEC60335-2-68:2012).
-  Určité části z obalů mohou znamenat potenciální nebezpečí (např. plastový sáček), proto je uchovávejte mimo dosah dětí, nesvéprávných osob či zvířat.
-  Jakýkoliv druh použití odlišný od těch, které jsou popsány v tomto manuálu, může představovat nebezpečí, proto se řiďte návodem.
-  Předtím než budete vyprazdňovat nádrž, vypněte přístroj a vytáhněte vidlici z el. zásuvky.
-  Zkontrolujte přístroj před každým použitím.
-  Když je přístroj v provozu zabraňte, aby se sací otvor dostal do blízkosti choulivých částí těla, jako jsou oči, ústa, uši.
-  Tento stroj není určen pro použití osobami (včetně dětí) s omezenými fyzickými, smyslovými nebo mentálními schopnostmi a osobami s nedostatkem zkušeností a

odborných znalostí.

- ⚠ Děti, i když jsou pod dozorem, si nesmí hrát se strojem.
- ⚠ Před použitím přístroje musí být každá jeho část dobře namontována.
- ⚠ Ujistěte se, že el. zásuvka odpovídá vidlici napájecího přívodu.
- ⚠ **Nikdy nesahejte na vidlici napájecího přívodu mokřýma rukama.**
- ⚠ **Ujistěte se, že hodnota napětí uvedená na bloku motoru odpovídá napětí zdroje energie, ke kterému chcete přístroj připojit.**
- ⚠ Nikdy nenechávejte stroj v provozu bez dozoru.
- ⚠ Před jakýmkoliv zásahem do stroje, vytáhněte vždy vidlici z el. zásuvky, a to i v případě, když zůstane bez dozoru nebo v dosahu dětí nebo nesvéprávných osob.
- ⚠ Nikdy přístroj netahejte, ani nezvedejte za napájecí kabel.
- ⚠ Při čištění stroj neponořujte do vody a ani ho neumývejte stříkající vodou.
- ⚠ **Ve vlhkém prostředí (jako je např. koupelna) musí být přístroj připojen pouze do el. zásuvky opatřené proudovým chráničem. V případě pochybností kontaktujte elektrikáře.**
- ⚠ **Vždy pečlivě zkontrolujte, zda napájecí kabel, vidlice či jiné části stroje nejsou poškozené. Pokud ano, tak stroj v žádném případě nepoužívejte a obraťte se na servisní středisko.**
- ⚠ Používání prodlužovacích kabelů, konektorů a adaptérů, které nejsou v souladu s platnými normami, je zakázáno.
- ⚠ V případě, že budete používat

prodlužovací kabely, ujistěte se, že leží na suchém povrchu a jsou chráněné před stříkající vodou.

- ⚠ Před mokřým vysáváním zkontrolujte funkčnost plováku (V), ujistěte se, že není zablokovaný. Když se vysávají kapaliny, když je nádrž plná, otvor sání se zavře plovákem a tím dojde k přerušení procesu sání. **Vypněte přístroj, vytáhněte vidlici z el. zásuvky a vyprázdněte nádrž.** Pravidelně kontrolujte, zda je plovák (mechanismus pro omezení hladiny vody) čistý a bez známek poškození.
- ⚠ V případě převržení stroje se doporučuje, ještě předtím než ho vypnete, stroj ihned postavit.
- ⚠ Nepoužívejte ředidla nebo agresivní







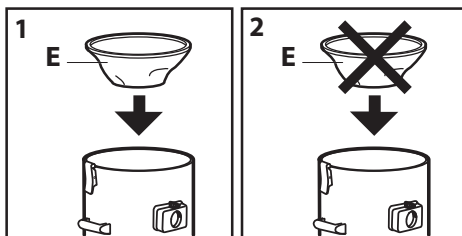







SUCHÉ VYSÁVÁNÍ

MOKRÉ VYSÁVÁNÍ



čistící prostředky.

- ⚠ Přístroj musí být vždy umístěn na rovném povrchu.

-  Příklad: Přístroj můžete táhnout pouze po rovném povrchu.
-  Příklad: Nikdy nepracujte bez namontovaného filtru, vhodného pro dané použití.
-  Příklad: Nepoužívejte přístroj na vysávání vody z nádob, umyvadel, van apod.
-  Příklad: **Nevysávejte látky hořlavé, výbušné, toxické nebo pro zdraví nebezpečné.**
-  Příklad: Pokud dojde k úniku kapaliny nebo pěny, ihned přístroj vypněte.
-  Příklad: Údržbu a opravy může provádět výhradně odborný personál; díly, které by byly popř. poškozeny, musí být nahrazeny pouze originálními náhradními díly.
-  Příklad: Výrobce nenese žádnou odpovědnost za škody způsobené na lidech, zvířatech nebo majetku v důsledku nedodržení pokynů uvedených v tomto manuálu, nebo v případě, že přístroj je používán nepřiměřeným způsobem.
-  Příklad: Tento stroj je určen pouze pro použití ve vnitřních prostorech.
-  Příklad: Tento stroj může být skladován pouze ve vnitřních prostorech.
-  Příklad: Zapojte vysavač pouze do el. zásuvky chráněné proudovým chráničem 30 mA.
-  Příklad: Předtím než odstraníte horní část **A** z nádrže **I**, odstraňte hadice (**T₁**, **T₂**) a otevřte upínací přezky **G**.
-  Příklad: Netahejte za hydraulické hadice, které směřují z hlavy motoru **A** do nádrže **T**.

SUCHÉ VYSÁVÁNÍ

- Vložte filtr **E** do nádrže **I**.
- Nasadte horní hlavu motoru **A** na nádrž **I** a zavřete upínacími přezkami **G**.
- Nasadte flexi hadici **L** na sací otvor **H**.

- Na konec flexi hadice **L** nasuňte prodlužovací hadice **M** a nasadte na ně nejvhodnější příslušenství.
- Zapojte přístroj do vhodné zásuvky.
- Stiskněte hlavní svítící vypínač **C**.
- Zapněte sání - vyberte motor 1 nebo 2 - stlačením vypínačů **B**.

MOKRÉ VYSÁVÁNÍ

- Vytáhněte z nádrže **I** filtr **E**.
- Nasadte hlavu motoru **A** na nádrž **I** a zavřete upínací přezky **G**.
- Nasadte flexi hadici **L** na sací otvor **H**.
- Na konec flexi hadice **L** nasuňte prodlužovací hadice **M**.
- Napojte příslušenství (**O** a **O₁**).
- Zapojte přístroj do vhodné zásuvky.
- Stiskněte hlavní svítící vypínač **C**.
- Zapněte sání - vyberte motor 1 nebo 2 - stisknutím vypínače **B**.

EXTRAKČNÍ METODA ČIŠTĚNÍ

- Příprava:
 - Vytáhněte z nádrže **I** filtr **E**.
 - Nalijte čisticí prostředek do nádrže **T₁**.
 - Namontujte hlavu motoru **A** na nádrž **I** a zavřete ji upínacími přezkami **G**.
 - Vložte hydraulické hadice (**T₁** a **T₂**) do nádrže **T**.
 - Vložte flexi hadici **L** na sací otvor **H**.
 - Nasadte konec hydraulické hadice **U** na rychlospojku na hlavě **A ***.
 - Na konec flexi hadice **L** nasuňte prodlužovací hadice **M**.
 - Připevněte hadice (**U₁** a **U₂**) pomocí příslušných svorek.
 - Nasadte nejvhodnější příslušenství.
- Použití:
 - Zapojte přístroj do vhodné el. zásuvky.
 - Stiskněte hlavní svítící vypínač **C**.
 - Stlačte pákový kohout a oba vypínače **F**.
 - Puště páku kohoutu (čerpadla se automaticky zastaví).

- Vyberte čerpadlo 1 nebo 2 pomocí vypínače **F**.
- Zapněte motor 1 nebo 2 vypínači **B**.
- Abyste mohli pokračovat v umývání, položte příslušenství na podlahu a stlačte páku kohoutu směrem k sobě.
- Na konci práce je třeba vypnout vypínače **F a B** a hlavní vypínač **C**.
- Stlačte páku kohoutu a vypusťte zbývající čisticí prostředek.
-  Pokud chybí čisticí prostředek, vypněte vypínače **F**: čerpadla by se mohla rychle poškodit.

PÉČE A ÚDRŽBA

- △ Před jakoukoliv údržbou či jakýmkoliv čištěním stroje **odpojte přístroj z el. sítě** tím, že vytáhnete vidlici z el. zásuvky.
- Vnější část stroje očistěte suchým hadříkem.
- Přístroj přemísťujte tak, že ho uchopíte za přepravní madlo, které se nachází na boku horní části.
- Přístroj a příslušenství skladujte na suchém a bezpečném místě, mimo dosah dětí.

ČIŠTĚNÍ FILTRU

Demontovat filtr

- △ Po čištění filtru zkontrolujte, zda je filtr v pořádku a lze ho i nadále používat. V případě poškození nebo prasknutí, ho vyměňte za nový originální filtr.

ZÁRUČNÍ PODMÍNKY

Všechny naše stroje byly podrobeny přísným kontrolním testům a je na ně poskytována záruka na výrobní vady v souladu s platnými normami (min. 12 měsíců). Záruční doba začíná běžet dnem nákupu. V případě opravy přístroje nebo příslušenství v průběhu záruční doby, je třeba přiložit kopii účtenky. V průběhu trvání záruční doby naše servisní středisko opraví veškeré závady, které mohou být přičítány vadám materiálu, k čemuž může dojít i přesto, že uživatel se držel

pokynů uvedených v našem návodu k obsluze.

Záruka probíhá výměnou nebo opravou těch částí, které dle našeho úsudku byly vadné. Vyměněné díly zůstanou v našem majetku. Oprava nebo výměna vadných dílů neprodlužuje dobu trvání záruky přístroje; pro vyměněné díly platí záruční doba přístroje.

Nepřebíráme odpovědnost za škody a závady na přístroji nebo na jeho částech, které byly způsobeny nesprávným použitím nebo údržbou přístroje. To samé platí i v případě, že jste nedodržovali pravidla uvedená v našem návodu k použití nebo když jste používali díly nebo příslušenství nepatřící k tomuto přístroji. Jakýkoliv váš osobní zásah na přístroji, který nebyl námi autorizován, povede ke zrušení nároku na záruku. Záruka se nevztahuje na části vystavené běžnému opotřebení, ke kterému dochází v důsledku používání přístroje.

VEŠKERÉ NÁKLADY, VZNIKLÉ V PŘÍPADĚ REKLAMACE V ZÁRUČNÍ DOBĚ, KTERÉ NEBYLY SCHVÁLENY NEBO UZNÁNY, BUDETE MUSET UHRADIT.

LIKVIDACE ODPADU

 Jako majiteli elektrického nebo elektronického zařízení vám zákon (ve smyslu směrnice 2012/19/ES) zakazuje vyhazovat tento výrobek nebo jeho elektrické/elektronické součástky do směsného odpadu a ukládá vám za povinnost odevzdat jej k likvidaci na k tomu určených sběrných místech. Je možné nechat provést likvidaci výrobku přímo u distributora, a to při nákupu nového stroje, který je obdobný jako stroj určený k likvidaci.

LpA 74 dB(A) CVC 278 XH

K (uncertainty) ±1 dB (A)

- IT Livello pressione acustica
- EN Sound pressure level
- FR Niveau de pression acoustique
- DE Schalldruckpegel
- ES Nivel de ruido
- NL Geluidsdrukniveau
- PT Nível da pressão acústica
- CS Hladina akustického tlaku
- DA Akustisk trykknivå
- EL Στάθμη ηχητικής πίεσης
- ET Helirõhu tase
- FI Äänen paineen taso
- HU Hangnyomás szint
- LT Akustinis slėgis
- LV Akustiskais spiediens
- MT Livell ta pressjoni akustika
- NO Akustisk trykknivå
- PL Poziom ciśnienia akustycznego
- RU Уровень звукового давления
- SK Úroveň akustického tlaku
- SL Stopnja zvočnega hrupa
- SV Akustisk trycknivå
- BG Акустично налягане
- HR Razina akustičnog pritiska
- RO Nivel presiune acustică
- TR Ses basınc seviyesi
- UK Акустичний тиск
- CS Hladina akustického tlaku

Misure eseguite in accordo alla EN 60335-2-69

$a_h \leq 2,5 \text{ m/s}^2$

K (uncertainty)

0,5 m/s²

- Vibrazioni trasmesse all'utente
- Arm vibrations • Vibrations transmises à l'utilisateur • Effektivbeschleunigung Hand-Arm Vibrationswert • Vibraciones transmitidas al usuario • Op de gebruiker overgebrachte trillingen • Aceleração efectiva, valor relativo à vibração mão-braço • Vibrace přenášené na uživatele • Effektiv acceleration hånd-arm vibrationsværdi • Πραγματική επιτάχυνση Χέρι-Βραχίονας Τιμή δόνησης • Käepideme vibratsioon • Efektiivinen kiihtyvyyt, käden-käsivarren värinäarvo • Kéz és kar vibráció • Rankų vibracija • Rokas vibrācijas • Vibrasjonijiet mill-makna lil min juża l-apparat • Effektiv akselerasjon hånd-arm vibrasjonsverdi • Wibracje przekazywane użytkownikowi • Вибрации, передаваемые пользователю • Vibrácie prenášané na užívateľa • Tresljaji, ki se prenesejo na uporabnika • Effektiv acceleration hand-arm vibrationsvärde • Вибрации, предавани на потребителя • Prijenos vibracija na korisnika • Vibrationi transmise utilizatorului • Kullanıcıya aktarılan titreşimler • Вібрація, яку відчуває користувач
- CS Vibrace přenášené na uživatele

Misure eseguite in accordo alla EN 60335-2-69

LAVORWASH S.p.a. Via J.F.Kennedy, 12 - 46020 Pegognaga (MN) ITALY



- IT** DICHIARAZIONE CE/UE DI CONFORMITÀ ai sensi delle Direttive (e successive modificazioni):
EN EC/EU DECLARATION OF CONFORMITY according to Directive (and following amendments):
FR DÉCLARATION CE/UE DE CONFORMITÉ aux termes des directives européennes (et leurs modifications successives):
DE EG/EU-KONFORMITÄTSEKTLÄRUNG gemäß Richtlinien (und späteren Änderungen):
ES DECLARACIÓN CE/UE DE CONFORMIDAD en virtud de las Directivas (y sus sucesivas modificaciones):
PT DECLARAÇÃO CE/UE DE CONFORMIDADE nos termos das Directivas (e modificações posteriores):
EL ΔΗΛΩΣΗ ΠΙΣΤΟΤΗΤΑΣ ΕΚ/ΕΕ σύμφωνα με τις Οδηγίες της (και των ακόλουθων τροποποιήσεων):
TR UYGUNLUK BEYANI CE/UE aşağıdaki Direktifleri ile müteakip deęişikliklerine uygun olduęunu beyan eder:
BG ДЕКЛАРАЦИЯ ЗА СЪОТВЕТСТВИЕ Декларираме на собствена отговорност че машина:
RU ДЕКЛАРАЦИЯ СООТВЕТСТВИЯ ЕС/ЕВ в соответствии с Директивой (и последующими изменениями):
CS ES/UE - PROHLÁŠENÍ O SHODĚ ve smyslu směrníc (a jejich následných změn):

- IT** PRODOTTO: INIEZIONE/ESTRAZIONE - ASPIRALIQUIDI - ASPIRAPOLVERE
EN PRODUCT: INJECTION/EXTRACTION - WET & DRY VACUUM CLEANER
FR PRODUIT: INJECTION/EXTRACTION - ASPIRATEUR EAU ET POUSSIERE
DE PRODUKT: EINSPRITZUNG/AUSZIEHUNG -NAß-TROCKENSAUGER - STAUBSAUGER
ES PRODUCTO: INYECCIÓN/EXTRACCIÓN - ASPIRALÍQUIDO - ASPIRADORA
PT PRODUTO: INJEÇÃO/EXTRACÇÃO -ASPIRADOR DE LÍQUIDOS - ASPIRADOR DEPÓ
EL ΠΡΟΪΟΝ: ΕΓΧΥΣΗ/ΕΞΑΓΩΓΗ - ΑΠΟΡΡΟΦΗΤΗΡΑΣ ΥΓΡΩΝ - ΑΠΟΡΡΟΦΗΣΗΣ ΣΚΟΝΗΣ
TR ÜRÜN: ISLAK & KURU HALI VE KOLTUK YIKAMA MAKİNASI
BG Продукт: ЕКСТРАКТОР / ПРАХОСМУКАЧКА ЗА СУХО И МОКРО ПОЧИСТВАНЕ
RU АППАРАТ: ВВЕДЕНИЕ , ПЫЛЕСОС ДЛЯ ВЛАЖНОЙ И СУХОЙ УБОРКИ
CS PRODUKT: EXTRAKČNÍ ČISTĚNÍ - MOKRĚ VYSÁVÁNÍ - SUCHĚ VYSÁVÁNÍ

MODELLO- TIPO:
MODEL-TYPE:
MODELE-TYPE:
MODELL-TYP:
MODELO - TIPO:
MODELO - TIPO:
MONTELO TYPÖΣ:
MODEL-TÍPI:
MODEL-TÍP:
MODEL-TÍP:
MODEL - TYP:

SOLARIS
ERIS 78
-
P82.0199

- IT** é conforme alle direttive **CE/UE** e loro successive modificazioni, ed alle norme **EN**:
EN complies with directives **EC/EU** and subsequent modifications, and the standards **EN**:
FR est conforme aux directives **CE/UE** et aux modifications successives ainsi qu'aux normes **EN**:
DE entspricht folgenden **EG/EU**-Richtlinien einschließlich späteren Änderungen und EN-Normen:
ES está en conformidad con las directivas **CE/UE** y sus sucesivas modificaciones y también con la norma **EN**:
PT está em conformidade com as directrizes **CE/UE** e as suas sucessivas modificações bem como com as normas **EN** e as suas sucessivas modificações.
EL είναι σύμφωνα με τις οδηγίες **ΕΚ/ΕΕ** και τις μεταγενέστερες τροποποιήσεις τους καθώς και με τους κανονισμούς **EN** και τις μεταγενέστερες τροποποιήσεις
CS je v souladu se směrnícemi **ES/UE** a jejich následnými změnami, a normami **EN**:
TR Direktiflerine CE/UE ve sonraki güncellemeleri ile standartlarına ve sonraki güncellemelerine uygun olduęunu beyan eder.
BG Отговаря на директиви CE/UE и последващи модификации и норми EN.
RU соответствует требованиям директив **ЕС/ЕВ** и последующих модификаций, EN и стандартам, и последующих модификаций.

2006/42/EC (+2009/127/EC)
2014/30/EU
2011/65/EU

EN 60335-1 EN 55014-1:2006+A1:2009+A2:2011
EN 60335-2-69 EN 55014-2:2015
EN 62233:2008 EN 61000-3-2:2014.
EN 61000-3-3:2013.

- IT** | fascicolo tecnico si trova presso
EN Technical booklet at
FR Dossier technique auprès de:
DE Die technische Aktenbündel befindet sich bei
ES El manual técnico se encuentra en:
PT Processo técnico em:

- EL** Ο τεχνικός φάκελος βρίσκεται στη στην οδό
TR Teknik fasikül
RU Техдокументация зарегистрирована
BG Технически файл при:
CS Technická dokumentace se nachází v:

Pegognaga 10/05/2019

Giancarlo Lanfredi
(Legal Representative
Lavorwash S.p.A.)

LAVORWASH S.p.a. Via J.F.Kennedy, 12 - 46020 Pegognaga (MN) ITALY